

# KENWOOD

## KDC-5027 KDC-508

SINTOLETTORE STEREO COMPACT DISC

### ISTRUZIONI PER L'USO

REPRODUCER DE DISCOS COMPACTOS RECEPTOR DE FM/AM

### MANUAL DE INSTRUCCIONES

RECEPTOR DE CD

### MANUAL DE INSTRUÇÕES

KENWOOD CORPORATION

#### SI DICHIARA CHE:

I Sintolettori CD Kenwood per auto, modelli

KDC-5027, KDC-508

rispondono alle prescrizioni dell'art. 2 comma 1 del D.M. 28 agosto 1995, n. 548.

Fatto ad Uithoorn il 15 luglio 2003

Kenwood Electronics Europe B.V. Amsterdamseweg 37 1422 AC

Uithoorn

The Netherlands



CH01

<b>Precauzioni di sicurezza</b>	<b>3</b>	<b>Sistema a menu</b>	<b>19</b>
<b>Note</b>	<b>5</b>	Sistema a menu	
<b>Sui CD</b>	<b>6</b>	Codice di sicurezza	
<b>Caratteristiche generali</b>	<b>7</b>	Tono di conferma operazione (BEEP)	
Alimentazione		Regolazione manuale dell'orologio	
Selezione della fonte		Sincronizzazione dell'orologio	
Volume		DSI (Indicatore di sistema disabilitato — Disabled System Indicator)	
System Q		Illuminazione selezionabile	
Controllo audio		Commutazione del tipo del display	
Impostazione dell'altoparlante		Regolazione Contrasto	
Commutazione del display		Impostazione dell'intervallo tra due notiziari	
Impostazione del nome per l'ingresso AUX		Sintonia delle emittenti locali	
Frontalino antifurto		Modo di sintonizzazione	
Silenziamento all'arrivo di una telefonata		Memorizzazione automatica	
<b>Caratteristiche del sintonizzatore</b>	<b>11</b>	AF (Alternative Frequency) — Ricerca delle frequenze alternative	
Sintonia		Circoscrizione della "Regione RDS" (Funzione di Limitazione Regionale)	
Memoria di preselezione delle stazioni		Sintonizzazione automatica TP	
Memorizzazione automatica		Ricezione mono	
Sintonia con preselezione		Scorrimento del testo	
<b>Caratteristiche RDS</b>	<b>13</b>	Timer di spegnimento automatico	
Informazioni sul traffico		<b>Accessorio/ Procedimento per l'installazione</b>	<b>24</b>
Scorrimento Radio Text		<b>Collegamento dei cavi ai terminali</b>	<b>25</b>
PTY (Program Type) — Tipo di programma		<b>Installazione</b>	<b>27</b>
Preselezione del tipo di programma		<b>Rimozione dell'apparecchio</b>	<b>28</b>
Cambio della lingua per la funzione PTY		<b>Guida alla soluzione di problemi</b>	<b>29</b>
<b>Caratteristiche di controllo del CD e del disco esterno (multiletto CD)</b>	<b>16</b>	<b>Caratteristiche tecniche</b>	<b>31</b>
Riproduzione di CD			
Riproduzione dei dischi dal multiletto			
Avanzamento rapido e riavvolgimento			
Ricerca del brano			
Ricerca disco			
Ripetizione del brano/disco			
Scansione dei brani			
Riproduzione casuale			
Riproduzione casuale dei dischi nel multiletto			
Denominazione dei dischi (DNPS)			
Scorrimento testo/titolo			

### ▲AVVERTENZA

---

#### Per evitare lesioni e/o incendi, osservare le seguenti precauzioni:

- Inserire l'apparecchio fino in fondo finché si blocca saldamente in posizione, altrimenti potrebbe fuoriuscire in caso di scontri o altre scosse.
- Quando si prolungano i cavi dell'accensione, della batteria o di massa, accertarsi di usare cavi appositi per autoveicoli o cavi con un'area di 0,75 mm<sup>2</sup> (AWG18) o un un'area maggiore per evitare il deterioramento dei cavi e danni al rivestimento dei cavi.
- Per evitare cortocircuiti, non inserire mai oggetti di metallo (come monete o strumenti di metallo) all'interno dell'apparecchio.
- Se l'apparecchio comincia ad emettere fumo o odori strani, spegnerlo immediatamente e rivolgersi ad un Centro di Assistenza Autorizzato Kenwood.
- Fare attenzione a non schiacciarsi le dita tra il frontalino e l'apparecchio.
- Fare attenzione a non far cadere l'apparecchio e a non sottoporlo a forti urti. L'apparecchio può rompersi o incrinarsi perché contiene parti in vetro.
- Non toccare il fluido dei cristalli liquidi se il display a cristalli liquidi è danneggiato o rotto in seguito ad urti. Il fluido dei cristalli liquidi può essere pericoloso per la salute e anche causare la morte. Se il fluido dei cristalli liquidi viene in contatto con il corpo o gli abiti, lavare immediatamente con sapone.

### ▲ATTENZIONE

---

#### Per evitare danni all'apparecchio, osservare le seguenti precauzioni:

- Alimentare l'apparecchio esclusivamente con una tensione nominale di 12 V CC, con polo negativo a massa.
- Non aprire il coperchio superiore o il coperchio inferiore dell'apparecchio.
- Non installare l'apparecchio in un luogo esposto alla luce solare diretta, o al calore o all'umidità eccessivi. Evitare anche luoghi molto polverosi o soggetti a schizzi d'acqua.
- Non collocare il frontalino rimosso o la custodia del frontalino in luoghi esposti alla luce solare diretta, o al calore o all'umidità eccessivi. Evitare anche luoghi molto polverosi o soggetti a schizzi d'acqua.
- Non sottoporre il frontalino a forti urti, perché è un componente di precisione.
- Per evitare deterioramenti, non toccare con le dita i contatti elettrici dell'apparecchio o del frontalino.
- Quando si sostituisce un fusibile, usarne solo uno nuovo di valore prescritto. L'uso di un fusibile di valore errato può causare problemi di funzionamento dell'apparecchio.
- Per evitare cortocircuiti quando si sostituisce un fusibile, scollegare innanzitutto il connettore multipolare.
- Non collocare alcun oggetto tra il frontalino e l'apparecchio.
- Non applicare troppa forza per aprire il frontalino, né collocare degli oggetti sullo stesso, altrimenti si possono verificare danni o guasti.
- Durante l'installazione, non usare alcuna vite all'infuori di quelle fornite. L'uso di viti diverse potrebbe causare danni all'apparecchio principale.

## Precauzioni di sicurezza

### Informazioni sui lettori CD / multilettori collegati a questa unità:

È possibile collegare a questa unità lettori CD / multilettori KENWOOD lanciati sul mercato nel 1998 e successivamente.

Per informazioni sui modelli di multilettori / lettori CD collegabili, rivolgersi al rivenditore Kenwood locale.

Prendete nota che tutti i multilettori / lettori CD KENWOOD lanciati sul mercato nel 1997 o precedentemente e i multilettori di altri produttori non possono essere collegati a questa unità.

Le connessioni non supportate possono causare danni.

Impostazione dell'interruttore O-N nella posizione "N" per multilettori/lettori CD applicabili della KENWOOD.

Le funzioni utilizzabili e le informazioni visualizzabili varieranno in base ai modelli collegati.



- Si rischia di danneggiare sia l'apparecchio che il multilettore CD se li si collega in maniera errata.

### Non inserire compact disc da 8 cm nella fessura di inserimento del disco.

Se si tenta di inserire un compact disc da 8 cm con il suo adattatore nell'apparecchio, l'adattatore può staccarsi dal compact disc e danneggiare l'apparecchio.

## NOTA

- Se si incontrano difficoltà durante l'installazione, rivolgersi ad un rivenditore o ad un installatore specializzato Kenwood.
- Se l'apparecchio non funziona correttamente, premere il pulsante di ripristino (reset). In questo caso l'apparecchio torna alle regolazioni di fabbrica.  
Se l'apparecchio continua a non funzionare correttamente anche dopo che si è premuto il pulsante di ripristino (reset), contattare un centro di assistenza autorizzato KENWOOD.
- Premere il pulsante di ripristino (reset) se il multilettore non funziona correttamente. Viene ripristinata la condizione di funzionamento normale.

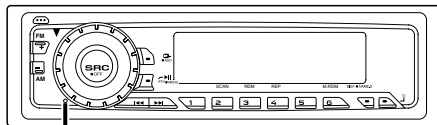

Pulsante di ripristino (reset)

- I caratteri nello schermo LCD possono essere difficili da leggere con temperature al di sotto dei 5 °C (41 °F).
- Le illustrazioni contenute in questo manuale che raffigurano il display ed il pannello sono degli esempi usati per spiegare come vengono usati i controlli. Pertanto, l'indicazione sul display dell'illustrazione può essere diversa da quella effettivamente visualizzata sul display dell'apparecchio ed alcune illustrazioni del display possono rappresentare un evento impossibile durante l'operazione in corso.

### Appannamento della lente

Subito dopo aver acceso il riscaldamento dell'automobile quando fa freddo, l'umidità può condensarsi sulla lente all'interno del lettore CD dell'apparecchio. A causa dell'appannamento della lente, la riproduzione di compact disc potrebbe non iniziare. In questi casi, estrarre il disco e attendere che l'umidità evapori. Se dopo un po' l'apparecchio continua a non funzionare normalmente, rivolgersi ad un Centro di Assistenza Autorizzato o ad un rivenditore Kenwood.

## Note

### Pulizia dell'apparecchio

Se il frontalino di quest'unità è macchiato, strofinatelo con un panno asciutto e morbido, ad esempio un panno al silicone. Se il frontalino è molto sporco, strofinatelo con un panno inumidito con un detergente neutro, poi rimuovetelo.



- Se spruzzate il prodotto di pulizia a spray direttamente sull'unità, si possono danneggiare le parti meccaniche. Se strofinare il frontalino con un panno duro o usando un liquido volatile, ad esempio acqueragia o alcool, si può graffiare la superficie o possono venire cancellati i caratteri.

### Pulizia dei contatti elettrici del frontalino

Se i contatti elettrici sull'apparecchio o sul frontalino sono sporchi, pulirli con un panno morbido asciutto.

### Pulizia della fessura di inserimento del disco

Poiché la polvere può accumularsi nella fessura di inserimento del disco, pulire occasionalmente la fessura. I compact disc possono graffiarsi se vengono inseriti in una fessura polverosa.

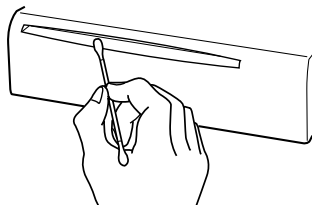

### Etichetta per i prodotti che impiegano raggi laser (tranne per alcune aree)

**CLASS 1  
LASER PRODUCT**

L'etichetta si trova sul rivestimento o sulla scatola e serve ad avvertire che il componente impiega raggi laser che sono stati classificati come classe 1. Ciò significa che l'apparecchio utilizza raggi laser di una classe inferiore. Non c'è alcun pericolo di radiazioni pericolose all'esterno dell'apparecchio.

Questo prodotto non è installato dal produttore di un veicolo della linea di produzione, nemmeno dall'importatore professionale di un veicolo negli stati membro della UE.



LA DICHIARAZIONE DI CONFORMITÀ "CE"  
DI QUESTO PRODOTTO È DEPOSITATA  
PRESSO:

KENWOOD ELECTRONICS EUROPE B.V.  
AMSTERDAMSEWEG 37  
1422 AC UITHOORN  
THE NETHERLANDS

### Modo d'impiego dei compact disc

- Non toccate la superficie registrata del CD.



- E' più facile danneggiare un CD-R o un CD-RW rispetto ad un normale CD musicale. Usate un CD-R o un CD-RW dopo aver letto le precauzioni stampate sulla custodia.
- Non fissate del nastro adesivo sul CD. Inoltre, non usate un CD in cui sono stati fissati dei pezzi di nastro adesivo.

### Quando usate un nuovo CD

Se il foro centrale del CD o il bordo esterno ha delle sbavature, potete eliminarle usando una penna a sfera, ecc.

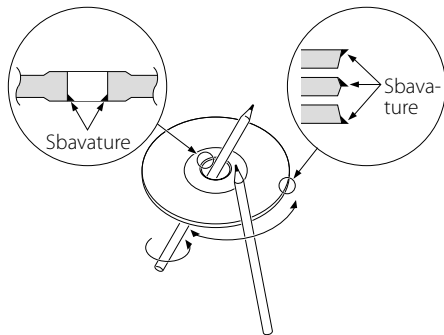

### Accessori CD

Non usate accessori per dischi.

### Pulizia del CD

Pulite il CD dal centro del disco verso il bordo esterno.

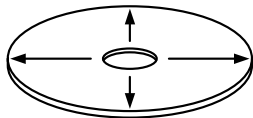



### Rimozione dei CD

Per rimuovere i CD da quest'unità, estraeteli orizzontalmente.

### CD che non si possono usare

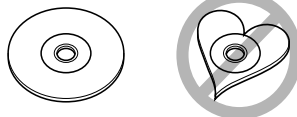
- Non è possibile usare dei CD non rotondi.



- Non è possibile usare dei CD colorati sulla superficie di registrazione o dei CD sporchi.
- Questa unità è in grado di eseguire solo CD con . Potrebbe non eseguire correttamente i dischi non contrassegnati.
- Non è possibile riprodurre un CD-R o CD-RW non finalizzato. (Per ulteriori informazioni sul processo di finalizzazione, fate riferimento al software di scrittura del vostro CD-R/CD-RW e al manuale di istruzioni del vostro registratore CD-R/CD-RW.)

### Cura dei CD

- Non tenete i vostri CD alla luce diretta del sole (o sul sedile o sul cruscotto, ecc.) ed evitate i luoghi in cui diventa molto elevata la temperatura.
- Custodite i CD nelle apposite custodie.

## Caratteristiche generali

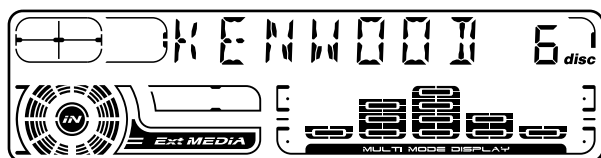
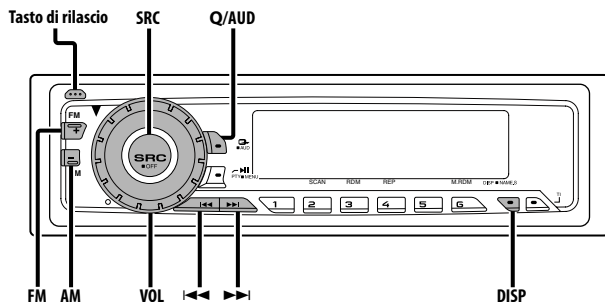

## Alimentazione

### Accensione dell'alimentazione (ON)

Premete il tasto [SRC].



- All'accensione (ON), lo stato del "Codice di sicurezza" (pagina 20) viene visualizzato come "CODE ON" o "CODE OFF".

### Spegnimento dell'alimentazione (OFF)

Premete il tasto [SRC] per almeno 1 secondo.

## Selezione della fonte

Premete il tasto [SRC].

Fonte	Display
Sintonizzatore	"TUNER"
CD	"CD"
Disco esterno (multiletto CD) (accessorio opzionale)	"DISC CH" / "CD2"
Ingresso ausiliario (accessorio opzionale)	"AUX1"
Attesa (solo modo di illuminazione)	"ALL OFF"



- Quest'unità spegne automaticamente l'alimentazione dopo 20 minuti nel modo di attesa per non scaricare la batteria del veicolo.  
Il tempo di spegnimento dell'alimentazione può essere impostato "Timer di spegnimento automatico" (pagina 23).

## Volume

### Aumento del volume

Girate la manopola [VOL] in senso orario.

### Attenuazione del volume

Girate la manopola [VOL] in senso antiorario.

# Caratteristiche generali

## System Q

Potete richiamare le migliori impostazioni del suono per i vari tipi di musica.

### 1 Selezionate la fonte da impostare

Premete il tasto [SRC].

### 2 Selezionate il tipo del suono

Premete il tasto [Q].

Ogni volta che premete il tasto, cambia l'impostazione del suono.

Impostazione del suono	Display
Risposta piatta	"FLAT"
Memoria dell'utente	"USER"
Musica rock	"ROCK"
Musica pop	"POPS"
Musica leggera	"EASY"
Top 40	"TOP 40"
Musica jazz	"JAZZ"



- Memoria dell'utente: I valori impostati in 'Controllo audio' (pagina 8).
- Ciascun valore di impostazione viene cambiato con la funzione 'Impostazione dell'altoparlante' (pagina 8). Innanzitutto, selezionate il tipo di altoparlante con l'impostazione Speaker.

## Controllo audio

### 1 Selezionate la fonte da regolare

Premete il tasto [SRC].

### 2 Selezionate il modo di controllo audio

Premete il tasto [AUD] per almeno 1 secondo.

### 3 Selezionate la voce audio da regolare

Premete il tasto [FM] o il tasto [AM].

Ogni volta che premete il tasto, le voci che si possono regolare appaiono come mostrato di seguito.

### 4 Regolazione dei livelli

Premete il tasto [◀◀] o il tasto [▶▶].

Oggetto di regolazione	Display	Selezione
Livello dei bassi	"BAS"	-8 — +8
Livello dei medi	"MID"	-8 — +8
Livello degli alti	"TRE"	-8 — +8
Bilanciamento	"BAL"	Sinistra 15 — Destra 15
Fader	"FAD"	Sinistra 15 — Destra 15
Offset del volume	"V-OFF"	-8 — ±0
Loudness	"LOUD"	ACCESO/SPENTO



- Offset del volume: Il volume di ogni fonte può essere impostato in modo diverso dal volume principale.
- Loudness: Compensazione dei toni bassi ed alti quando il volume è basso.

## 5 Conclusione delle operazioni

Premete il tasto [AUD].

## Impostazione dell'altoparlante

Per garantire che le impostazioni System Q siano ottimali con ogni tipo di altoparlante.

### 1 Attivate il modo Standby

Premete il tasto [SRC].

Selezionate "ALL OFF".

### 2 Selezionate il modo di impostazione dell'altoparlante

Premete il tasto [Q].

### 3 Selezionate il tipo di altoparlante

Premete il tasto [◀◀] o il tasto [▶▶].

Ogni volta che premete il tasto, l'impostazione cambia come di seguito.

Tipo di altoparlante	Display
SPENTO	"SP OFF"
Per altoparlanti da 5/4 pollici	"SP 5/4"
Per altoparlanti da 6/6x9 pollici	"SP 6*9/6"
Per altoparlanti OEM	"SP OEM"

### 4 Conclusione delle operazioni

Premete il tasto [Q].



## Commutazione del display

Commutazione delle informazioni visualizzate.

**Premete il tasto [DISP].**

Ogni volta che premete il tasto, il display cambia come mostrato di seguito.

### Nella fonte Tuner

Informazione	Display
Nome del servizio del programma o frequenza	
Radio text, Nome del servizio del programma o frequenza	"R-TEXT"
Orologio	

**Visualizzazione della frequenza durante la ricezione del nome del servizio del programma**

**Premete il tasto [DISP] per almeno 1 secondo.**

La frequenza della stazione RDS apparirà sul display per 5 secondi al posto del nome del servizio del programma.

### Nella fonte CD e disco esterno (multilettore CD)

Informazione	Display
Titolo del disco (Nella fonte disco esterno)	"D-TITLE"
Titolo del brano (Nella fonte disco esterno)	"T-TITLE"
Numero del brano e durata del brano	"P-TIME"
Nome del disco	"DNPS"
Orologio	

### Con un ingresso ausiliario

Informazione
Nome di entrata ausiliaria
Orologio



- Se il titolo del disco o del brano viene selezionato quando un disco senza nome o senza il nome del brano, appaiono il numero del brano e il tempo di riproduzione.

## Impostazione del nome per l'ingresso AUX

Selezione del nome visualizzato sul display quando si seleziona l'ingresso ausiliario esterno.

### 1 Selezionate la fonte sull'ingresso ausiliario Premete il tasto [SRC].

Selezionate "AUX1".

### 2 Attivate il modo di impostazione del nome per l'ingresso AUX Premete il tasto [DISP] per almeno 2 secondi.

Il nome AUX attualmente selezionato lampeggia.

### 3 Selezionate il nome per l'ingresso AUX Premete il tasto [◀◀] o il tasto [▶▶].

Ogni volta che premete il tasto, la fonte cambia come di seguito.

- "AUX1"
- "TV"
- "VIDEO"
- "GAME"
- "PORTABLE"
- "DVD"

### 4 Uscite dal modo di impostazione del nome per l'ingresso AUX Premete il tasto [DISP].



- Se non si preme alcun tasto per 10 secondi, viene memorizzato il nome attuale e l'unità esce dal modo di impostazione del nome.

## Caratteristiche generali

### Frontalino antifurto

Potete rimuovere il frontalino e portarlo con voi per prevenire eventuali furti.

#### Rimozione del frontalino

- 1 Premete il tasto di sblocco.**  
Aprite il frontalino.
- 2 Portate il frontalino verso il lato sinistro per estrarlo in avanti e rimuoverlo.**

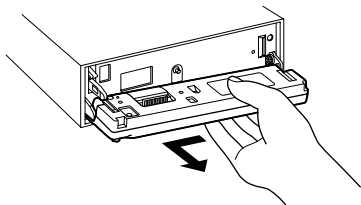

- Il frontalino è uno strumento ad alta precisione e può essere danneggiato da urti o vibrazioni. Per questo motivo, tenete il frontalino nell'apposita custodia mentre è rimosso.
- Non esponete il frontalino o la custodia alla luce diretta del sole o ad un calore o livello di umidità eccessivamente alto. Evitare anche luoghi molto polverosi o soggetti a schizzi d'acqua.

#### Reinstallazione del frontalino

- 1 Allineate il perno sull'unità con la scanalatura corrispondente del frontalino.**

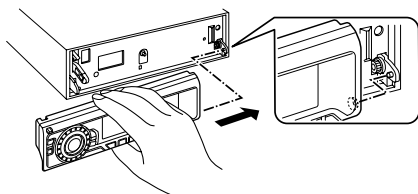

- 2 Spingete il frontalino antifurto in alto e bloccate l'albero sinistro in modo ben saldo.**  
Il frontalino viene bloccato, permettendovi così di usare l'unità.

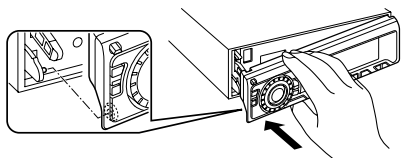

### Silenziamento all'arrivo di una telefonata

Il sistema audio si ammutolisce automaticamente all'arrivo di una telefonata.

#### Quando arriva una chiamata

"CALL" appare sul display.

Il sistema audio entra nel modo di pausa.

#### Ascolto audio durante una chiamata

Premete il tasto [SRC].

Il display "CALL" scompare e il sistema audio si accende nuovamente.

#### Quando termina la chiamata

Riattaccare.

Il display "CALL" scompare e il sistema audio si accende nuovamente.

## Caratteristiche del sintonizzatore

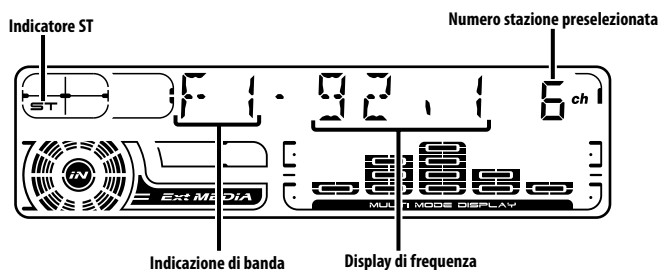
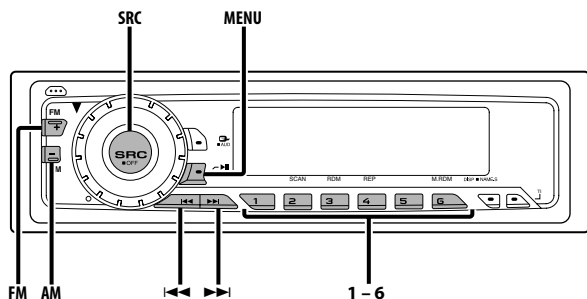

### Sintonia

Selezione della stazione.

#### 1 Selezionate il sintonizzatore

Premete il tasto [SRC].

Selezionate "TUNER".

#### 2 Selezionate la banda

Premete il tasto [FM] o il tasto [AM].

Ogni volta che premete il tasto [FM], l'unità cambia tra le bande FM1, FM2 e FM3.

#### 3 Sintonizzate le stazioni verso l'alto o verso il basso

Premete il tasto [◀◀] o il tasto [▶▶].



- Durante la ricezione delle stazioni stereo si accende l'Indicatore "ST".

### Memoria di preselezione delle stazioni

Memorizzazione della stazione.

#### 1 Selezionate la banda

Premete il tasto [FM] o il tasto [AM].

#### 2 Selezionate la frequenza da memorizzare

Premete il tasto [◀◀] o il tasto [▶▶].

#### 3 Memorizzate la frequenza

Tenete premuto il tasto desiderato [1] — [6] per almeno 2 secondi.

Il display del numero di preselezione lampeggia 1 volta.

In ciascuna banda, potete memorizzare 1 stazione in ciascun tasto [1] — [6].

### Memorizzazione automatica

---

Memorizzazione automatica di stazioni che offrono una buona ricezione.

#### 1 Selezionate la banda per la memorizzazione automatica

Premete il tasto [FM] o il tasto [AM].

#### 2 Attivate il modo Menu

Premete il tasto [MENU] per almeno 1 secondo.

"MENU" appare sul display.

#### 3 Selezionate il modo di memorizzazione automatica

Premete il tasto [FM] o il tasto [AM].

Selezionate "A-MEMORY".

#### 4 Attivate il modo di memorizzazione automatica

Premete il tasto [◀◀] o [▶▶] per almeno 2 secondi.

Quando le 6 stazioni, che si possono ricevere, sono state memorizzate, si chiude il modo di memorizzazione automatica.



- Quando è attivata la funzione 'AF (Alternative Frequency) — Ricerca delle frequenze alternative' (pagina 22), solo le stazioni RDS verranno memorizzate.
- Quando viene effettuata la memorizzazione automatica nella banda FM2, le stazioni RDS preselezionate nella banda FM1 non verranno memorizzate.  
Uguualmente, quando avviene la memorizzazione nella banda FM3, le stazioni RDS preselezionate nelle bande FM1 e FM2 non verranno memorizzate.

### Sintonia con preselezione

---

Richiamo delle stazioni memorizzate.

#### 1 Selezionate la banda

Premete il tasto [FM] o il tasto [AM].

#### 2 Richiamo della stazione

Premete il tasto desiderato [1] — [6].

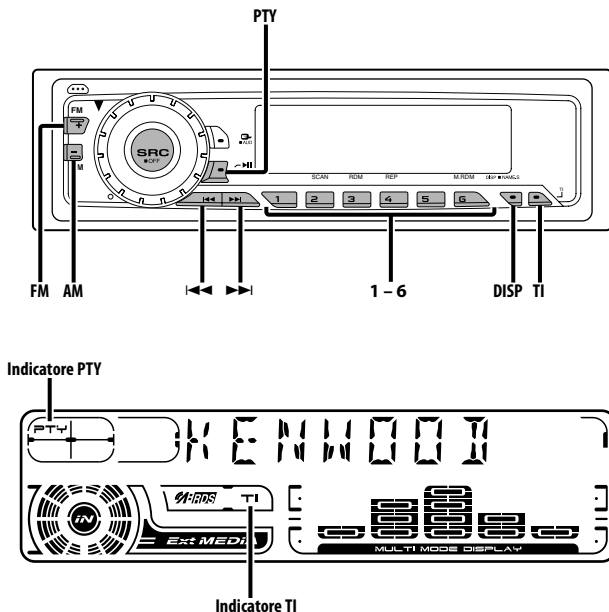

### Informazioni sul traffico

Commutazione automatica alle informazioni sul traffico quando ha inizio un bollettino sul traffico, anche se non state ascoltando la radio.

#### Premete il tasto [TI].

Ogni volta che premete il tasto, la funzione Informazioni sul traffico viene attivata o disattivata.

Quando è attivata, è acceso l'Indicatore "TI".  
Quando non è possibile ricevere le informazioni sul traffico, lampeggia l'Indicatore "TI".

Quando ha inizio un bollettino sul traffico, appare sul display "TRAFFIC" e l'ascolto si commuta sulle informazioni sul traffico.



- Se si attiva la funzione Informazioni sul traffico durante la ricezione di una stazione AM, l'unità si commuta automaticamente su una stazione FM.
- Durante la ricezione delle informazioni sul traffico, il volume a cui le ascoltate viene memorizzato automaticamente e ritornerà la prossima volta che riceverete delle informazioni sul traffico.

### Ricezione di altre stazioni sul traffico

Premete il tasto [◀◀] o il tasto [▶▶].



- Potete effettuare la commutazione della funzione informazioni sul traffico durante l'ascolto della radio.

### Scorrimento Radio Text

Il testo radio (radio text) trasmesso dalla stazione RDS scorre sul display.

Premete il tasto [DISP] per almeno 1 secondo.

## PTY (Program Type) — Tipo di programma

Selezione del tipo di programma e ricerca di una stazione che lo trasmette.

### 1 Immissione del modo

#### Premete il tasto [PTY].

Si accende l'Indicatore "PTY".



- Questa funzione non può essere usata durante i bollettini sul traffico o la ricezione AM.

### 2 Selezionate il tipo di programma

#### Premete il tasto [FM] o il tasto [AM].

Ogni volta che premete il tasto, il tipo di programma cambia come mostrato di seguito.

No.	Tipo di programma	Display
1.	Parlato	"SPEECH"
2.	Musica	"MUSIC"
3.	Notizie	"NEWS"
4.	Attualità	"AFFAIRS"
5.	Informazioni	"INFO"
6.	Sport	"SPORT"
7.	Programmi educativi	"EDUCATE"
8.	Teatro	"DRAMA"
9.	Cultura	"CULTURE"
10.	Scienza	"SCIENCE"
11.	Varie	"VARIED"
12.	Musica pop	"POP M"
13.	Musica rock	"ROCK M"
14.	Musica leggera	"EASY M"
15.	Musica classica leggera	"LIGHT M"
16.	Musica classica	"CLASSICS"
17.	Altri tipi di musica	"OTHER M"
18.	Meteo	"WEATHER"
19.	Finanza	"FINANCE"
20.	Programmi per bambini	"CHILDREN"
21.	Affari sociali	"SOCIAL"
22.	Religione	"RELIGION"
23.	Chiamate in diretta	"PHONE IN"
24.	Viaggi	"TRAVEL"
25.	Tempo libero	"LEISURE"
26.	Musica jazz	"JAZZ"
27.	Musica country	"COUNTRY"
28.	Musica nazionale	"NATION M"
29.	Musica sempreverde	"OLDIES"
30.	Musica folk	"FOLK M"
31.	Documentari	"DOCUMENT"



- I modi Parlato e Musica includono i tipi di programma indicati qui sotto.  
Musica : No.12 — 17, 26 — 30  
Parlato : No.3 — 11, 18 — 25, 31
- Il tipo del programma può essere memorizzato nei tasti [1] — [6] per poi essere richiamato rapidamente. Fate riferimento a 'Preselezione del tipo di programma' (pagina 14).
- Potete cambiare la lingua del display. Fate riferimento alla sezione 'Cambio della lingua per la funzione PTY' (pagina 15).

### 3 Localizzate una stazione che trasmette il tipo di programma selezionato

#### Premete il tasto [◀◀] o [▶▶].

Se desiderate localizzare altre stazioni, premete nuovamente il tasto [◀◀] o [▶▶].



- Se non viene localizzato quel tipo di programma, appare sul display l'indicazione "NO PTY". Selezionate un altro tipo di programma.

### 4 Uscita dal modo PTY

#### Premete il tasto [PTY].

## Preselezione del tipo di programma

Memorizzate il tipo di programma nella memoria del tasto di preselezione per poi poter richiamare lo stesso rapidamente.

### Preselezione del tipo di programma

#### 1 Selezionate il tipo di programma da memorizzare

Fate riferimento alla 'PTY (Program Type) — Tipo di programma' (pagina 14).

#### 2 Memorizzazione del tipo di programma

Premete il tasto desiderato [1] — [6] per almeno 2 secondi.

### Richiamo del tipo di programma preselezionato

#### 1 Immissione del modo

Fate riferimento alla 'PTY (Program Type) — Tipo di programma' (pagina 14).

#### 2 Richiamo del tipo di programma

Premete il tasto desiderato [1] — [6].

---

## Cambio della lingua per la funzione PTY

---

Selezione della lingua di visualizzazione del tipo di programma.

### 1 Immissione del modo

Fate riferimento alla 'PTY (Program Type) — Tipo di programma' (pagina 14).

### 2 Attivate il modo Cambio della lingua

Premete il tasto [DISP].

### 3 Selezionate la lingua

Premete il tasto [FM] o il tasto [AM].

Ogni volta che premete il tasto, la lingua cambia come mostrato di seguito.

Lingua	Display
Inglese	"ENGLISH"
Francese	"FRENCH"
Svedese	"SWEDISH"
Tedesco	"GERMAN"

### 4 Per uscire dal modo Cambio della lingua

Premete il tasto [DISP].

## Caratteristiche di controllo del CD e del disco esterno (multilettores CD)

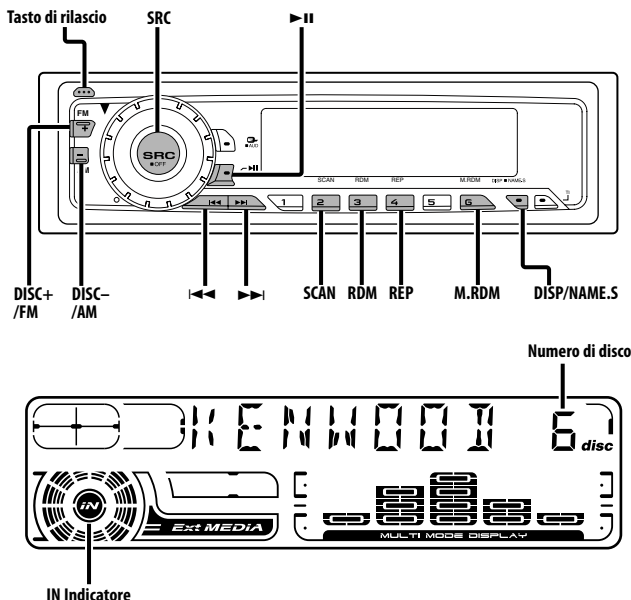

### Riproduzione di CD

**Quando non è stato inserito nessun disco**

- 1 Aprire il frontalino**  
Premete il tasto di apertura.
- 2 Inserite un disco.**
- 3 Premete il frontalino sul lato dsinistro e riporre lo stesso nella posizione precedente.**



- Quando il frontalino si apre, può interferire con la leva del cambio o con altri oggetti. In tal caso, fate attenzione alla sicurezza e spostate la leva del cambio oppure prendete le misure necessarie prima di usare l'unità.
- Non usate l'unità con il frontalino aperto: Può penetrare della polvere all'interno e causare danni.



- Quando si inserisce un disco, l'Indicatore "IN" si accende.

**Quando il disco è stato inserito**

Premete il tasto [SRC].

Selezionate "CD".

**Pausa e riproduzione**

Premete il tasto [▶II].

Ogni volta che premete il tasto, il CD entra nel modo di pausa o riproduzione.

**Espellete il disco**

- 1 Aprire il frontalino**  
Premete il tasto di apertura.
- 2 Espellete il disco**  
Premete il tasto [▲].

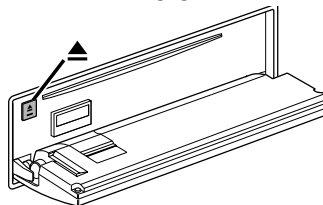

- 3 Premete il frontalino sul lato dsinistro e riporre lo stesso nella posizione precedente.**





- Dischi da 8cm non possono essere riprodotti. L'utilizzo di un adattatore e l'inserimento dello stesso nell'unità può recare dei danni materiali.

## Riproduzione dei dischi dal multilettore

Riproduzione dei dischi inseriti nel multilettore CD opzionale collegato a quest'unità.

**Premete il tasto [SRC].**

Selezionate il lettore desiderato.

**Esempi di display:**

Display	Lettore CD
"CD"	Lettore CD
"DISC CH"	Multilettore CD/Multilettore MD

## Pausa e riproduzione

**Premete il tasto [▶II].**

Ogni volta che premete il tasto, il CD entra nel modo di pausa o riproduzione.



- L'indicazione sul display per il disco numero 10 è "0".
- Le funzioni che possono essere usate e le informazioni che si possono visualizzare dipendono dai lettori di CD/MD esterni installati.

## Avanzamento rapido e riavvolgimento

### Avanzamento rapido

**Mantenete il tasto [▶▶] premuto.**

Rilasciate il tasto per riprodurre il disco da quel punto.

### Riavvolgimento

**Mantenete il tasto [◀◀] premuto.**

Rilasciate il tasto per riprodurre il disco da quel punto.

## Ricerca del brano

Selezione del brano desiderato.

**Premete il tasto [◀◀] o il tasto [▶▶].**

*Funzione del multilettore*

## Ricerca disco

Selezione del disco da ascoltare.

**Premete il tasto [DISC-] o [DISC+].**

## Ripetizione del brano/disco

Riproduzione ripetuta del brano/disco in fase di ascolto.

**Premete il tasto [REP].**

Ogni volta che premete il tasto, la funzione di ripetizione cambia come mostrato di seguito.

Riproduzione ripetuta	Display
Ripetizione del brano	"(T-)REP ON"
Ripetizione del disco (Funzione del multilettore)	"D-REP ON"
SPENTO	"REP OFF"

*Funzione CD/MD*

## Scansione dei brani

Riproduzione della prima parte di ciascun brano del disco in fase di riproduzione e ricerca del brano desiderato.

### 1 Avvio della scansione dei brani

**Premete il tasto [SCAN].**

"SCAN ON" appare sul display.

### 2 Fermate la scansione quando è in fase di riproduzione il brano che desiderate ascoltare

**Premete il tasto [SCAN].**

# ***Caratteristiche di controllo del CD e del disco esterno (multilettore CD)***

## **Riproduzione casuale**

Riproduzione in ordine casuale di tutti i brani sul disco.

### **Premete il tasto [RDM].**

Ogni volta che premete il tasto, la funzione Riproduzione casuale si attiva o si disattiva. Quando è attivata, appare sul display "RDM ON".



- Premendo il tasto [▶▶], viene selezionato un altro brano.

## *Funzione del multilettore*

## **Riproduzione casuale dei dischi nel multilettore**

Riproduzione in ordine casuale di tutti i brani su tutti i dischi nel multilettore.

### **Premete il tasto [M.RDM].**

Ogni volta che premete il tasto, si attiva o si disattiva la funzione Riproduzione casuale dei dischi nel multilettore.

Quando è attivata, appare sul display "MRDM ON".



- Premendo il tasto [▶▶], viene selezionato un altro brano.

## **Denominazione dei dischi (DNPS)**

Assegnazione di un titolo al CD.

### **1 Riproducete il disco al quale desiderate assegnare un nome**



- Non è possibile assegnare un titolo ad un minidisc.
- Fate riferimento alla 'Commutazione del display' (pagina 9) e selezionate il display "DNPS".

### **2 Attivate il modo di inserimento nome Premete il tasto [NAME.S] per almeno 2 secondi.**

"NAME SET" appare sul display.

### **3 Spostate il cursore alla posizione di inserimento carattere Premere il tasto [◀◀] o il tasto [▶▶].**

### **4 Selezionate il carattere**

Premete il tasto [FM] o il tasto [AM].

### **5 Ripetete i passi da 3 a 4 per completare il nome.**

### **6 Uscita dal modo di inserimento nome**

Premete il tasto [NAME.S].



- Se non si preme alcun tasto per 10 secondi, viene memorizzato il nome attuale, e l'unità esce dal modo Impostazione del nome.
- Capacità della memoria
  - Lettore CD interno: 10 dischi.
  - Multilettore/lettore CD: Varia secondo il multilettore/lettore CD. Fate riferimento al manuale di istruzioni del multilettore/lettore CD.
- Potete cambiare in seguito il nome del CD tramite la stessa procedura usata per denominare lo stesso.

## **Scorrimento testo/titolo**

Per scorrere il testo CD (CD-text) o il titolo MD visualizzato.

**Premete il tasto [DISP] per almeno 1 secondo.**

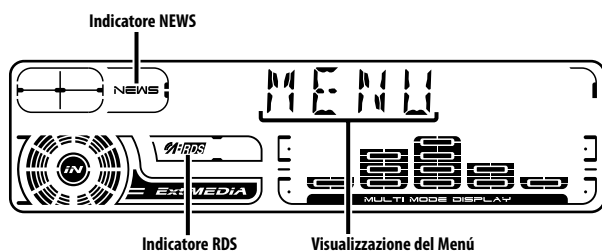
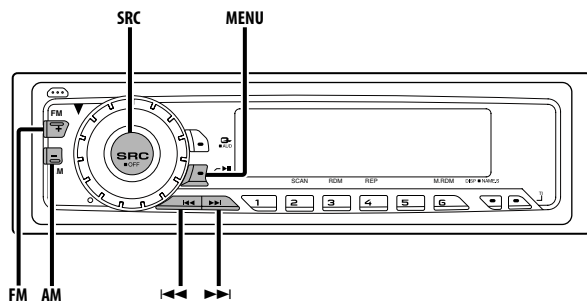

## Sistema a menu

Impostazione di funzioni, quali tono di conferma durante l'operazione ecc. Qui sotto viene spiegato il metodo operativo principale del sistema a menù. Il riferimento per le voci del menù e l'impostazione delle stesse sono spiegate dopo questa sezione.

### 1 Immettere il modo Menu

Premete il tasto [MENU] per almeno 1 secondo.

"MENU" appare sul display.

### 2 Selezionate la voce del menù

Premete il tasto [FM] o [AM].

Esempio: Quando desiderate impostare il tono di conferma, selezionate la voce "BEEP".

### 3 Impostate la voce del menù

Premere il tasto [◀◀] o il tasto [▶▶].

Esempio: Quando selezionate "BEEP", il modo cambia tra "BEEP ON" e "BEEP OFF".

Selezionate uno di essi.

Potete continuare ritornando al passo 2 ed impostare altre voci.

### 4 Per uscire dal modo Menu

Premete il tasto [MENU].



- Quando esistono più possibilità selezionabili per una voce, viene riportata una tabella con le scelte possibili. (Normalmente, l'impostazione superiore nella tabella è quella di fabbrica.)

Inoltre, le voci che non sono applicabili ("Regolazione manuale dell'orologio" ecc.) vengono descritte caso per caso.

In modalità stand-by (attesa)

## Codice di sicurezza

Attivando il codice di sicurezza, si possono prevenire eventuali furti.



- Quando si attiva il Codice di sicurezza, non sarà possibile disattivarlo. Osservate che il vostro Codice di sicurezza è il codice a 4 cifre riportato sul "Car Audio Passport" inserito nell'imballo.

### 1 Attivate il modo Standby

**Premete il tasto [SRC].**

Selezionate "ALL OFF".

### 2 Attivate il modo Menu

**Premete il tasto [MENU] per almeno 1 secondo.**

Quando è visualizzato "MENU", appare sul display l'indicazione "SECURITY".

### 3 Attivate il modo Codice di sicurezza

**Premete il tasto [◀◀] o [▶▶] mantenendolo premuto per almeno 1 secondo.**

Il display visualizza alternativamente "ENTER" e "CODE".

### 4 Spostatevi sulla cifra da inserire

**Premere il tasto [◀◀] o il tasto [▶▶].**

### 5 Selezionate il numero da inserire

**Premete il tasto [FM] o il tasto [AM].**

### 6 Ripetete i passi 4 e 5 e completate l'inserimento del Codice di sicurezza.

### 7 Confermate il Codice di sicurezza

**Premete il tasto [▶▶] mantenendolo premuto per almeno 3 secondi.**

Il display visualizza alternativamente "RE-ENTER" e "CODE".

### 8 Effettuate i passi da 4 a 7 per reinserire il Codice di sicurezza.

"APPROVED" appare sul display.

Viene attivato il Codice di sicurezza.



- Se inserite un codice diverso da quello corretto, bisogna riprendere dal passo 4.

**Quando l'unità viene scollegata dalla batteria del veicolo, è necessario reimmettere il codice**

### 1 Accendete la corrente.

## 2 Effettuate i passi da 4 a 7 per reinserire il Codice di sicurezza.

"APPROVED" appare sul display.

Potete usare l'unità.



- Se viene immesso un codice errato, sul display appare "WAITING" e non è possibile reinserire il codice per il tempo indicato in tabella. Al termine di questa attesa, sul display appare "CODE" e si può effettuare un nuovo tentativo.

Numero di volte di immissione del codice errato	Tempo di attesa
1	—
2	5 minuti
3	1 ora
4	24 ore

## Tono di conferma operazione (BEEP)

Attivazione/disattivazione del tono di conferma operazione (BEEP).

Display	Impostazione
"BEEP ON"	Si sente un segnale acustico.
"BEEP OFF"	Segnale acustico cancellato.

## Regolazione manuale dell'orologio



- Potete effettuare questa regolazione quando è disattivata la funzione 'Sincronizzazione dell'orologio' (pagina 21).

### 1 Selezionate il modo Regolazione dell'orologio

**Premete il tasto [FM] o il tasto [AM].**

Selezionate "CLK ADJ".

### 2 Attivate il modo regolazione dell'orologio

**Premete il tasto [◀◀] o [▶▶] mantenendolo premuto per almeno 1 secondo.**

Lampeggia il display dell'orologio.

### 3 Regolate le ore

**Premete il tasto [FM] o il tasto [AM].**

**Regolate i minuti**

**Premete il tasto [◀◀] o il tasto [▶▶].**

### 4 Uscite dal modo di regolazione dell'orologio

**Premete il tasto [MENU].**

## Sincronizzazione dell'orologio

Sincronizza l'orologio interno dell'unità con l'orario trasmesso dalle emittenti RDS.

Display	Impostazione
"SYNC ON"	Sincronizza l'orologio.
"SYNC OFF"	Regola manualmente l'orologio.



- Ci vogliono da 3 a 4 minuti per sincronizzare l'orologio.

## DSI (Indicatore di sistema disabilitato — Disabled System Indicator)

Lampeggia un Indicatore rosso sull'unità dopo la rimozione del frontalino, avvertendo così potenziali ladri della sua mancanza.

Display	Impostazione
"DSI ON"	LED lampeggiante.
"DSI OFF"	LED lampeggiante.

## Illuminazione selezionabile

Selezione del colore verde o rosso per l'illuminazione dei tasti.

Display	Impostazione
"KEY RED"	Il colore di illuminazione è rosso.
"KEY GRN"	Il colore di illuminazione è verde.

## Commutazione del tipo del display

Impostazione del tipo di display.

Display	Impostazione
"DISP C"	Dimostrazione.
"DISP A"	Tipo di display normale.
"DISP B"	Tipo di display silenzioso.

## Regolazione Contrasto

Regolazione del contrasto del display.

Display e impostazione
"CONT 0"
:
"CONT 7" (impostazione originale)

## Impostazione dell'intervallo tra due notiziari

L'unità commuta automaticamente su un notiziario, anche se non state ascoltando la radio. Inoltre, potete impostare l'intervallo di tempo minimo tra due notiziari.

Display e impostazione
"NEWS OFF"
"NEWS 00M"
:
"NEWS 90M"

Se si imposta un valore tra "NEWS 00M" — "NEWS 90M", si attiva la funzione di intervallo tra due notiziari.

Quando è attivata, è illuminato l'Indicatore "NEWS".

Quando ha inizio un notiziario, appare "NEWS" e lo si ascolta.



- Se scegliete l'impostazione "20M", non verranno ricevuti altri notiziari per 20 minuti dopo la ricezione del primo.
- Il volume del bollettino delle notizie è allo stesso livello impostato per 'Informazioni sul traffico' (pagina 13).
- Questa funzione è disponibile solo se la stazione desiderata trasmette il codice PTY per i notiziari o se appartiene ad una rete 'Enhanced Other Network' che trasmette il codice PTY per i notiziari.
- Nell'intervallo tra due notiziari, l'unità cambia automaticamente ad una stazione FM.

## Sistema a menu

Nel modo sintonizzazione

### Sintonia delle emittenti locali

Vengono localizzate solo le stazioni che offrono una buona ricezione.

Display	Impostazione
"LO.S OFF"	E' disattivata la funzione di sintonia automatica locale.
"LO.S ON"	E' attivata la funzione di sintonia automatica locale.

Nel modo sintonizzazione

### Modo di sintonizzazione

Imposta il modo di sintonizzazione.

Selezione del modo di sintonia	Display	Funzionamento
Ricerca automatica	"AUTO 1"	Ricerca automatica di una stazione.
Ricerca delle stazioni preselezionate	"AUTO 2"	Ricerca sequenziale delle stazioni memorizzate nelle preselezioni.
Manuale	"MANUAL"	Sintonia manuale.

Nel modo sintonizzazione

### Memorizzazione automatica

Per ulteriori informazioni sulla funzione, vedi 'Memorizzazione automatica' (pagina 12).

### AF (Alternative Frequency) — Ricerca delle frequenze alternative

Quando la ricezione è di cattiva qualità, l'unità cerca automaticamente lo stesso programma da una stazione RDS con una migliore ricezione.

Display	Impostazione
"AF ON"	La funzione AF è attivata.
"AF OFF"	La funzione AF è disattivata.

Quando è attivata la funzione AF, è illuminato l'Indicatore "RDS".



- Quando non sono disponibili altre stazioni con una migliore ricezione nella rete RDS, si può sentire la trasmissione solo in modo frammentario. In tal caso, disattivate la funzione AF.

### Circoscrizione della "Regione RDS" (Funzione di Limitazione Regionale)

Potete scegliere di circoscrivere o meno ad una specifica regione la ricerca delle frequenze alternative RDS.

Display	Impostazione
"REG ON"	E' attivata la funzione di limitazione regionale.
"REG OFF"	E' disattivata la funzione di limitazione regionale.



- A volte stazioni nella stessa rete trasmettono programmi diversi o usano diversi nomi per il servizio del programma.

### Sintonizzazione automatica TP

Quando è stata attivata la funzione TI e le condizioni di cattiva ricezione sono prevalenti durante l'ascolto delle informazioni sul traffico, verrà localizzata un'altra stazione che trasmette delle informazioni sul traffico.

Display	Impostazione
"ATPS ON"	E' stata attivata la funzione di sintonizzazione automatica TP.
"ATPS OFF"	E' stata disattivata la funzione di sintonizzazione automatica TP.

In ricezione FM

### Ricezione mono

Potete ridurre il rumore delle trasmissioni stereo commutandole in mono.

Display	Impostazione
"MONO ON"	E' disattivata la ricezione mono.
"MONO OFF"	E' attivata la ricezione mono.

## Scorrimento del testo

Impostazione dello scorrimento del testo visualizzato.

Display	Impostazione
"SCL MANU"	Non scorre.
"SCL AUTO"	Scorre quando cambia il display.



- Il testo scorre come indicato di seguito.
  - Testo CD (CD-text)
  - Titolo MD
  - Testo radio (Radio text)

## Timer di spegnimento automatico

Impostazione del timer per spegnere automaticamente quest'unità, quando si protrae nel tempo il modo di attesa (stand-by). Usate quest'impostazione per evitare di scaricare la batteria del veicolo.

Display	Impostazione
"OFF -- --"	E' disattivata la funzione del timer di spegnimento.
"OFF 20M" (impostazione originale)	Spegne la corrente dopo 20 minuti.
"OFF 40M"	Spegne la corrente dopo 40 minuti.
"OFF 60M"	Spegne la corrente dopo 60 minuti.



- Quest'impostazione viene eseguita dopo l'impostazione 'Codice di sicurezza' (pagina 20).

# Accessorio/ Procedimento per l'installazione

## Accessorio

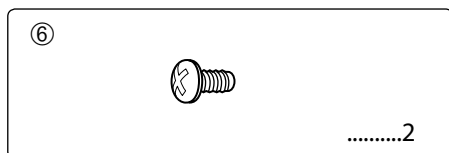
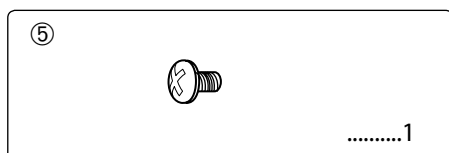
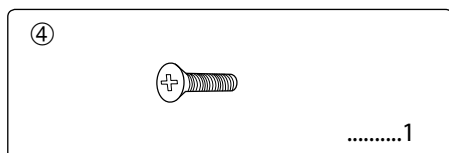
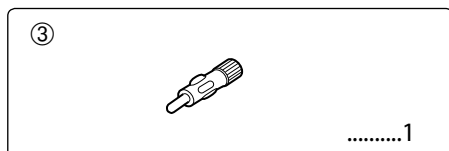
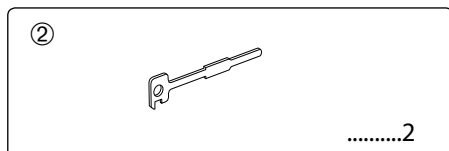
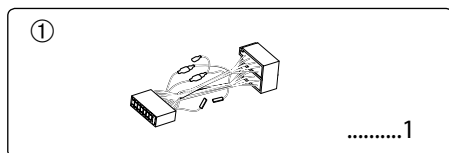

## Procedimento per l'installazione

1. Per evitare incidenti causati da corto circuiti, estrarre la chiavetta dall'interruttore dell'accensione e scollegare il cavo negativo ⊖ della batteria dall'autovettura.
2. Eseguire correttamente i collegamenti dei cavi di

- ingresso e di uscita per ciascun apparecchio.
3. Collegare il cavo nel fascio dei fili.
4. Prendere il connettore B nel fascio dei fili e collegarlo al connettore dei diffusori nel veicolo.
5. Prendere il connettore A nel fascio dei fili e collegarlo al connettore di alimentazione esterna nel veicolo.
6. Collegare il connettore del cavo multipolare all'apparecchio.
7. Installare l'apparecchio nell'automobile.
8. Ricollegare il cavo negativo ⊖ della batteria.
9. Premere il pulsante di ripristino (reset).



- Se la vostra auto non è predisposta per questo sistema speciale di connessione, rivolgetevi al vostro rivenditore KENWOOD.
- Usare gli adattatori di conversione antenna (ISO-JASO) soltanto quando il cavo dell'antenna ha una spina ISO.
- Accertarsi che i collegamenti di tutti i cavi siano stati effettuati saldamente mediante l'inserimento delle prese fino al punto in cui esse si bloccano completamente.
- Se l'interruttore dell'accensione del proprio veicolo non è dotato di posizione ACC, o se il cavo dell'accensione è collegato ad una fonte di alimentazione con tensione costante come il cavo della batteria, l'alimentazione dell'apparecchio non sarà in connessione con l'interruttore dell'accensione (cioè l'apparecchio non si accenderà e non si spegnerà in sincronizzazione con l'accensione e lo spegnimento del motore). Se si desidera mettere in connessione l'alimentazione dell'apparecchio con l'interruttore dell'accensione del veicolo, collegare il cavo dell'accensione ad una fonte di alimentazione che possa essere attivata e disattivata con la chiavetta di accensione.
- Se il fusibile salta, accertarsi innanzitutto che i cavi non abbiano causato un cortocircuito, quindi sostituire il fusibile con un altro dello stesso valore.
- Isolare i cavi non collegati con del nastro isolante in vinile o un altro materiale simile. Per evitare cortocircuiti, inoltre, non rimuovere i cappucci di protezione applicati sulle estremità dei cavi o dei terminali non collegati.
- Collegare i cavi dei diffusori correttamente ai terminali ai quali corrispondono. L'apparecchio può subire danni o può non funzionare affatto se si combinano i cavi ⊖ e/o li si collega a massa ad una parte metallica dell'automobile.
- Dopo aver installato l'apparecchio, controllare che le luci dei freni, gli Indicatori, il tergicristallo, ecc. dell'automobile funzionino correttamente.
- Se il pannello dei comandi ha un coperchio, assicurarsi di installare l'apparecchio in modo tale che il frontalino non sbatta contro il coperchio quando si apre e si chiude.
- Installare l'unità in modo tale che l'angolo di montaggio sia di 30° o meno.



# Collegamento dei cavi ai terminali

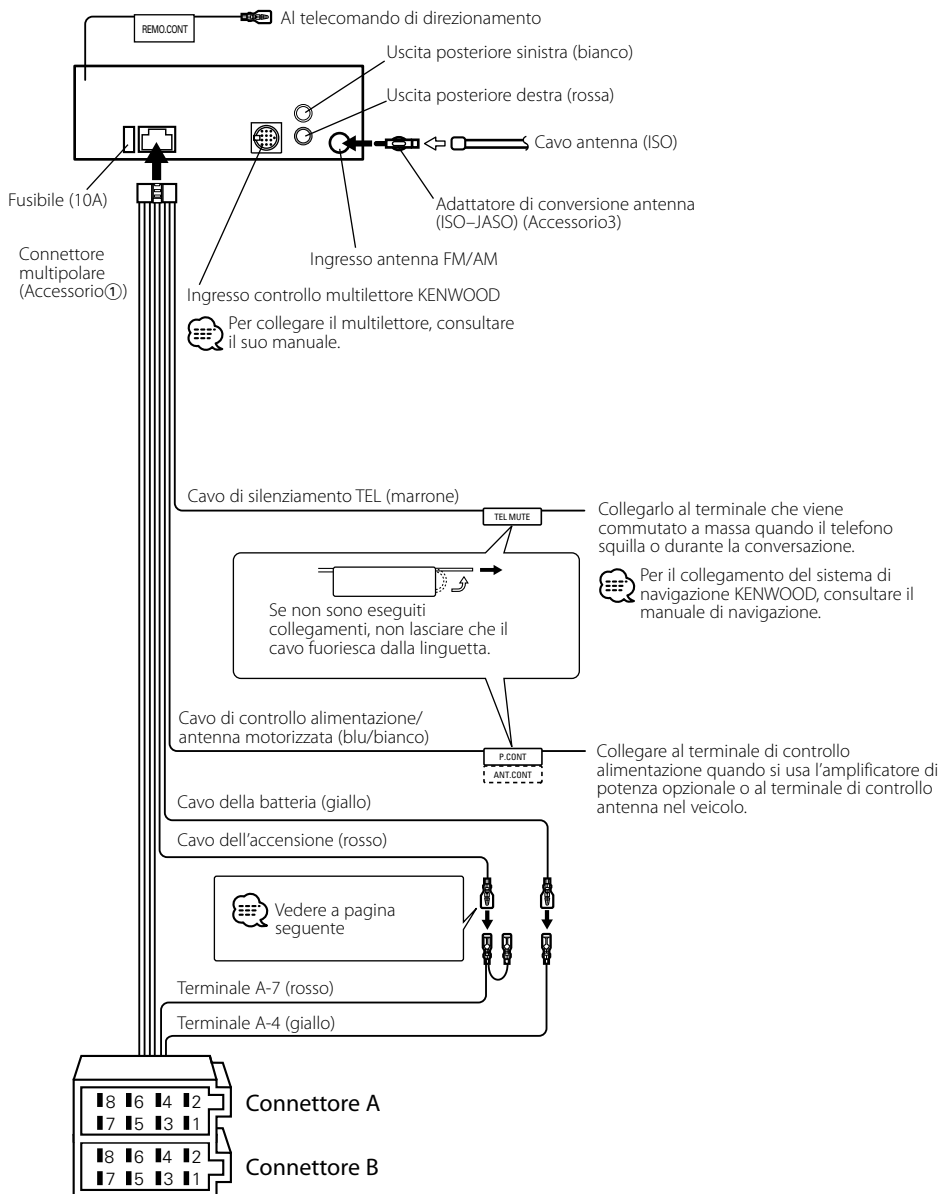

## Guida alle funzioni dei connettori

Numeri dei terminali per i connettori ISO	Colore del cavo	Funzioni
Connettore di alimentazione esterna		
A-4	Giallo	Batteria
A-5	Blu/bianco	Controllo alimentazione
A-7	Rosso	Accensione (ACC)
A-8	Nero	Collegamento a terra (massa)
Connettore diffusore		
B-1	Porpora	Posteriore destro (+)
B-2	Porpora/nero	Posteriore destro (-)
B-3	Grigio	Anteriore destro (+)
B-4	Grigio/nero	Anteriore destro (-)
B-5	Bianco	Anteriore sinistro(+)
B-6	Bianco/nero	Anteriore sinistro (-)
B-7	Verde	Posteriore sinistro (+)
B-8	Verde/nero	Posteriore sinistro (-)

## ▲AVVERTENZA

### Collegamento del connettore ISO

La disposizione dei terminali per i connettori ISO dipende dal tipo di veicolo di cui si è in possesso. Accertarsi di eseguire i collegamenti corretti per evitare danni all'apparecchio.

Il collegamento default per il fascio dei fili è descritto in [1] qui sotto. Se i terminali del connettore ISO sono impostati come descritto in [2] o in [3], eseguire il collegamento come illustrato.

Per installare questa unità nei veicoli **Volkswagen**, assicurarsi di ricollegare il cavo come mostrato di seguito al punto [2].

[1] (Impostazione di base) Il terminale A-7 (rosso) del connettore ISO del veicolo è in connessione con l'accensione, e il terminale A-4 (giallo) è collegato alla fonte di alimentazione costante.

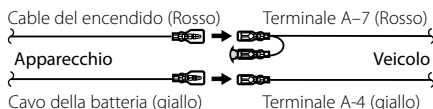

[2] Il terminale A-7 (rosso) del connettore ISO del veicolo è collegato alla fonte di alimentazione costante, e il terminale A-4 (giallo) è in connessione con la chiave di accensione del veicolo.

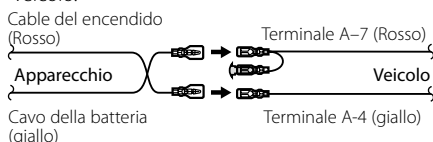

[3] Il terminale A-4 (giallo) del connettore ISO del veicolo non è collegato a nulla, mentre il terminale A-7 (rosso) è collegato alla fonte di alimentazione costante (o entrambi i terminali A-7 (rosso) e A-4 (giallo) sono collegati alla fonte di alimentazione costante).

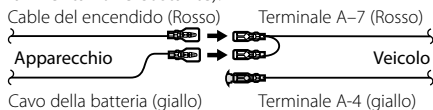

- Quando il collegamento viene effettuato come descritto in 3 sopra, l'alimentazione dell'apparecchio non sarà in connessione con la chiavetta di accensione. Per tale ragione, accertarsi sempre di spegnere l'apparecchio quando si spegne il motore.

Per mettere in connessione l'alimentazione dell'apparecchio con l'interruttore dell'accensione, collegare il cavo dell'accensione (ACC...rosso) ad una fonte di alimentazione che possa essere attivata e disattivata con la chiavetta di accensione.

## Installazione

Fascetta di montaggio metallica  
(disponibile in commercio)

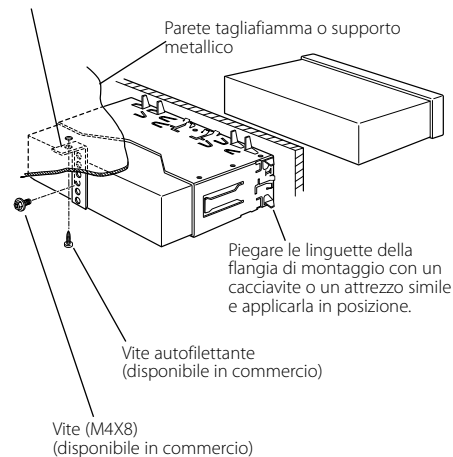

- Accertarsi che l'apparecchio sia installato saldamente in posizione. Se l'apparecchio è instabile, possono verificarsi problemi di funzionamento (per esempio, possono verificarsi interruzioni di suono).

## Attivate il piatto frontale sull'unità

Se desiderate fissare il frontalino sull'unità principale affinché non possa cadere.

- 1 Fare riferimento alla sezione 'Rimozione della cornice di gomma dura' (pagina 28) e quindi rimuovere la cornice di gomma dura.
- 2 Aprite il frontalino premendo il pulsante di rilascio.
- 3 Serrate le viti ( $\varnothing 2,6 \times 12 \text{ mm}$ ) (Accessorio ④) nei fori indicati nel diagramma.

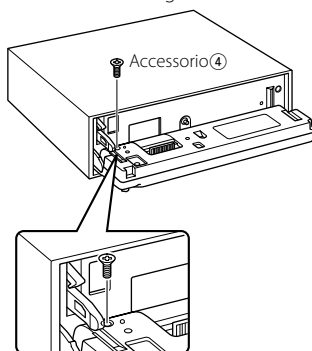

- 4 Serrate le viti ( $\varnothing 2 \times 4 \text{ mm}$ ) (Accessorio ⑤) nei fori indicati nel diagramma.

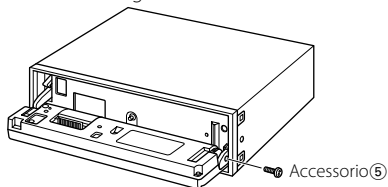

- 5 Serrate le viti ( $\varnothing 2 \times 6 \text{ mm}$ ) (Accessorio ⑥) nei fori indicati nel diagramma.

Accessorio ⑥

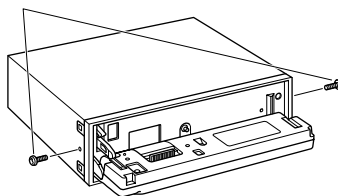

- Non inserite mai le viti in fori per viti diversi da quelli specificati.  
Se inserite le viti in altri fori, le stesse faranno contatto e possono causare danni alle parti meccaniche all'interno dell'unità.

## Rimozione dell'apparecchio

### Rimozione della cornice di gomma dura

- 1 Fate scattare i perni di attivazione dell'utensile di rimozione e rimuovete i due blocchi dal livello superiore. Spingete il telaio in alto e tiratelo in avanti come nell'illustrazione.

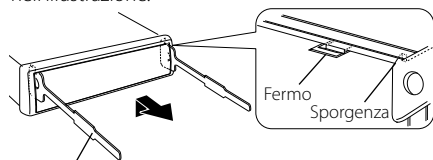

Accessorio ②  
Attrezzo per la rimozione

- 2 Per rimuovere il livello superiore, rimuovete le due posizioni inferiori.

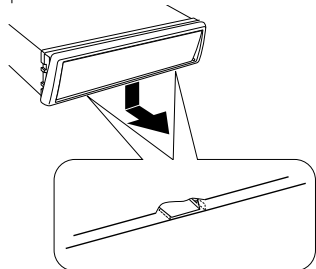

- Potete rimuovere il telaio dal lato inferiore nella stessa maniera.

### Rimozione dell'apparecchio

- 1 Fare riferimento alla sezione 'Rimozione della cornice di gomma dura' (pagina 28) e quindi rimuovere la cornice di gomma dura.
- 2 Rimuovere la vite (M4 x 8mm) sul pannello posteriore.
- 3 Inserire fino in fondo su ciascun lato i due attrezzi per la rimozione, come mostrato nell'illustrazione.

Vite (M4X8)  
(disponibile in commercio)

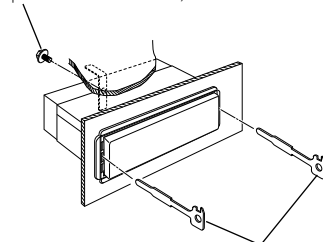

Accessorio ②  
Attrezzo per la rimozione

- 4 Abbassare l'attrezzo di rimozione verso il fondo e tirare parzialmente in fuori l'apparecchio premendo verso l'interno.

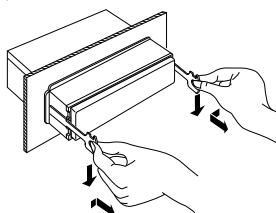

- Fare attenzione a non ferirsi con l'attrezzo di rimozione.
- 5 Estrarre completamente l'apparecchio tirandolo con le mani, facendo attenzione a non farlo cadere.

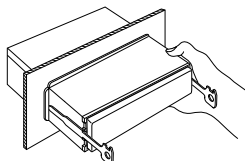

# Guida alla soluzione di problemi

Ciò che può sembrare un problema di funzionamento dell'apparecchio può essere in realtà soltanto il risultato di operazioni o collegamenti errati. Prima di rivolgersi ad un centro di assistenza, è consigliabile eseguire i controlli indicati nella tabella sottostante.

## Generalee

### ? L'apparecchio non si accende.

- ✓ Il fusibile è saltato.
  - ☞ Dopo aver controllato che non esistano cortocircuiti tra i cavi, sostituire il fusibile con un altro dello stesso valore.

### ? C'è una fonte che non è possibile commutare.

- ✓ Non è stato inserito alcun supporto.
  - ☞ Inserite il disco da ascoltare. Se non c'è niente da ascoltare, non sarà possibile commutare la fonte.
- ✓ Non è stato collegato il multilettores.
  - ☞ Collegare il multilettores. Se il multilettores non è stato collegato al terminale di ingresso, non sarà possibile commutare ad un disco esterno.

### ? Le memorie vengono perse quando si spegne il motore dell'automobile.

- ✓ L'interruttore dell'accensione e il cavo della batteria non sono collegati correttamente.
  - ☞ Collegare correttamente il cavo, facendo riferimento alla sezione 'Collegamento dei cavi ai terminali'.

### ? La funzione di muting telefonico non si attiva.

- ✓ Il cavo di muting telefonico non è collegato correttamente.
  - ☞ Collegare correttamente il cavo, facendo riferimento alla sezione 'Collegamento dei cavi ai terminali'.

### ? La funzione di muting telefonico si attiva anche se il suo cavo apposito non è collegato.

- ✓ Il cavo di muting telefonico è a contatto con una parte metallica dell'automobile.
  - ☞ Eliminare il cortocircuito del cavo di muting telefonico con la parte metallica dell'automobile.

### ? Anche se il loudness è attivato, i toni alti non vengono esaltati.

- ✓ La fonte del sintonizzatore è selezionata.
  - ☞ I toni alti non vengono esaltati quando si ascolta il sintonizzatore.

### ? Nessun suono è udibile, o il volume è basso.

- ✓ Il fader o le impostazioni di bilanciamento sono impostate tutte su un lato.
  - ☞ Centrate il fader e le impostazioni del bilanciamento.
- ✓ I cavi di ingresso/uscita o i cavi del connettore multipolare sono collegati in maniera errata.
  - ☞ Ricollegare correttamente i cavi di ingresso/uscita o i cavi del connettore multipolare. Fare riferimento alla sezione 'Collegamento dei cavi ai terminali'.

- ✓ I valori dell'offset del volume sono bassi.
  - ☞ Aumentate l'offset del volume, facendo riferimento alla sezione 'Controllo audio' (pagina 8).

### ? La qualità sonora è scadente o distorta.

- ✓ Un cavo per i diffusori può essere stato stretto da una vite dell'automobile.
  - ☞ Controllare il collegamento dei cavi per i diffusori.
- ✓ I cavi non sono collegati correttamente.
  - ☞ Ricollegare i cavi per i diffusori in modo che ciascun terminale di uscita sia collegato ad un diffusore diverso.

### ? Non si sente il tono di conferma dei tasti.

- ✓ E' stata la presa di uscita preamplificata.
  - ☞ Non è possibile emettere il tono di conferma dei tasti dalla presa di uscita di preamplificata.

### ? Anche se la voce Sincronizza l'Orologio è attivata, non è possibile regolare l'orologio.

- ✓ La stazione RDS ricevuta non trasmette i dati orari.
  - ☞ Ricezione di un'altra stazione RDS.

## Sintonizzatore

### ? La ricezione radio è scadente.

- ✓ L'antenna dell'automobile non è estesa.
  - ☞ Estrarre completamente l'antenna.
- ✓ Il cavo di controllo dell'antenna non è collegato.
  - ☞ Collegare correttamente il cavo, facendo riferimento alla sezione 'Collegamento dei cavi ai terminali'.

### ? Le informazioni sul traffico vengono ricevute ad un volume diverso da quello impostato.

- ✓ Il volume impostato è minore del volume di sintonizzazione.
  - ☞ Se il volume di sintonizzazione è maggiore del volume impostato, viene utilizzato il volume di sintonizzazione.

## Disco esterno/Multilettores CD

### ? "AUX1" appare sul display ed il multilettores non funziona.

- ✓ Viene collegato un multilettores non compatibile.
  - ☞ Utilizzate il multilettores menzionato in 'Informazioni sui lettori CD/multilettores collegati a questa unità' (pagina 4) della sezione 'Precauzioni di sicurezza'.

### ? Il disco specificato non viene riprodotto, ma un altro disco viene riprodotto al suo posto.

- ✓ Il compact disc specificato è sporco.
  - ☞ Pulire il compact disc.
- ✓ Il disco è inserito in una fessura del caricatore diversa da quella specificata.
  - ☞ Estrarre il caricatore e controllare il numero del disco specificato.
- ✓ Il disco è graffiato.
  - ☞ Provare ad usare un altro disco.

## ? Il compact disc viene espulso subito dopo essere stato inserito.

- ✓ Il compact disc è sporco.
- ☞ Pulite il CD, facendo riferimento a Pulizia del CD della sezione "Sui CD" (pagina 6).

## ? Non è possibile rimuovere il disco.

- ✓ La causa dipende dal fatto che sono passati più di 10 minuti da quando l'interruttore ACC del veicolo è stato spento.
- ☞ Il disco può essere rimosso solamente entro 10 minuti dallo spegnimento del tasto ACC. Se sono passati 10 minuti, riattivate il tasto ACC ancora una volta e premete il tasto Eject.

## ? Non è possibile inserire il disco.

- ✓ Avete già inserito un disco.
- ☞ Premete il tasto [▲] e rimuovete il disco.

## ? Non è possibile eseguire la ricerca diretta.

- ✓ Un'altra funzione è stata attivata.
- ☞ Disattivate la riproduzione casuale e le altre funzioni.

## ? La ricerca diretta del brano non può essere effettuata.

- ✓ Per il primo o l'ultimo brano dei dischi.
- ☞ Per tutti i dischi, non è possibile eseguire la ricerca dei brani all'indietro per il primo brano o in avanti per l'ultimo brano.

## Nelle situazioni seguenti, consultate il centro di assistenza KENWOOD autorizzato più vicino:

Anche se è stato collegato un multilettore, questo non viene attivato ed il display indica "AUX1" quando lo si seleziona.

## I seguenti messaggi vengono visualizzati quando si verifica qualche problema. Adottare i rimedi indicati.

EJECT:	Il caricatore dei dischi non è stato inserito nel multilettore. Il caricatore dei dischi non è inserito completamente. ☞ Inserire correttamente il caricatore. Non c'è nessun CD nel lettore. ☞ Inserire il CD.
NO DISC:	Nessun disco è stato inserito nel caricatore. ☞ Inserire almeno un disco nel caricatore.
TOC ER:	Nessun disco è stato inserito nel caricatore. ☞ Inserire almeno un disco nel caricatore. Il compact disc è sporco. Il compact disc è stato inserito capovolto. Il compact disc è graffiato. ☞ Pulire il compact disc e inserirlo correttamente.

E-05:	Il compact disc è stato inserito capovolto. ☞ Immettete il CD in maniera corretta.
BLANK:	Sul minidisc non è stato registrato nulla.
NO TRACK:	Nessun brano è registrato sul minidisc, anche se esso ha un titolo.
E-15:	Media priva di dati registrati leggibili dall'unità, sono stati riprodotti. ☞ Utilizzate media che hanno dati registrati riproducibili dall'unità.
NO PANEL:	Il frontalino dell'unità servo connessa a questa unità è stato rimosso. ☞ Rimetterlo al suo posto.
E-77:	L'apparecchio funziona male per qualche motivo. ☞ Premere il pulsante di ripristino (reset) sull'apparecchio. Se il codice "E-77" non scompare, rivolgersi al più vicino centro di assistenza autorizzato KENWOOD.
MECHA ER:	C'è qualcosa che non va con il multilettore. Oppure c'è un malfunzionamento dell'unità. ☞ Controllare il multilettore, e poi premere il tasto di ripristino dell'unità. Se il codice "MECHA ER" non scompare, rivolgersi al più vicino centro di assistenza autorizzato KENWOOD.
HOLD ER:	Il circuito di protezione nell'apparecchio si attiva quando la temperatura all'interno del multilettore supera i 60°C, interrompendo tutte le operazioni. ☞ Far raffreddare l'apparecchio aprendo i finestrini o accendendo il condizionatore d'aria. Appena la temperatura scende sotto i 60°C, la riproduzione del disco riprende automaticamente.
NO NAME:	Avete tentato di visualizzare il DNPS durante la lettura di un CD il cui nome non è stato preselezionato.
LOAD:	Il multilettore sta sostituendo in dischi.
NO ACCESS:	Dopo aver inserito il disco nel multilettore, deve essere riprodotto almeno una volta per poter usare la funzione DNPP.
IN (Lampeggia):	Il lettore CD non funziona correttamente. ☞ Reinserire il CD. Se questo non può essere espulso o il display continua a lampeggiare anche quando il disco è stato reinserito correttamente, spegnere l'apparecchio e consultare il Centro di Assistenza Autorizzato Kenwood più vicino.

## Caratteristiche tecniche

---

Le caratteristiche tecniche sono soggette a cambiamenti senza preavviso.

### Sezione del sintonizzatore FM

---

- Gamma di frequenza (passi da 50 kHz)
  - : 87,5 MHz – 108,0 MHz
- Sensibilità utile (S/R = 26dB)
  - : 0,7  $\mu$ V /75  $\Omega$
- Sensibilità silenziamento (S/R = 46dB)
  - : 1,6  $\mu$ V /75  $\Omega$
- Risposta di frequenza ( $\pm$ 3,0 dB)
  - : 30 Hz – 15 kHz
- Rapporto segnale/rumore (MONO)
  - : 65 dB
- Selettività (DIN) ( $\pm$ 400 kHz)
  - :  $\geq$  80 dB
- Separazione stereo (1 kHz)
  - : 35 dB

### Sezione del sintonizzatore MW

---

- Gamma di frequenza (passi da 9 kHz)
  - : 531 kHz – 1611 kHz
- Sensibilità utile (S/R = 20dB)
  - : 25  $\mu$ V

### Sezione del sintonizzatore LW

---

- Gamma di frequenza
  - : 153 kHz – 281 kHz
- Sensibilità utile (S/R = 20dB)
  - : 45  $\mu$ V

### Sezione del lettore CD

---

- Diode laser
  - : GaAlAs
- Filtro digitale (D/A)
  - : Sovraccampionamento ottuplo
- Convertitore D/A
  - : 1 bit
- Velocità rotazione
  - : 500 – 200 rpm (CLV)
- Oscillazioni e fluttuazioni del suono
  - : Al di sotto dei limiti misurabili
- Risposta di frequenza ( $\pm$ 1 dB)
  - : 10 Hz – 20 kHz
- Distorsione armonica complessiva (1 kHz)
  - : 0,01 %
- Rapporto segnale/rumore (1 kHz)
  - : 93 dB
- Gamma dinamica
  - : 93 dB
- Separazione tra i canali
  - : 85 dB

### Sezione audio

---

- Potenza di uscita massima
  - : 50 W x 4
- Potenza di uscita (DIN 45324, +B=14,4V)
  - : 30 W x 4
- Controlli di tono
  - Bassi : 100 Hz  $\pm$ 10 dB
  - Toni medi : 1 kHz  $\pm$ 10 dB
  - Alti : 10 kHz  $\pm$ 10 dB
- Livello /carico uscita preamplificata (nel modo CD)
  - : 2000 mV/10 k $\Omega$
- Impedenza uscita preamplificata (nel modo CD)
  - :  $\leq$  600  $\Omega$

### Generalee

---

- Tensione di alimentazione (11 – 16 V ammesso)
  - : 14,4 V
- Consumo di corrente
  - : 10 A
- Ingombro effettivo di installazione (L x H x P)
  - : 182 x 53 x 155 mm
- Peso
  - : 1,2 kg

<b>Precauciones de Seguridad</b>	<b>33</b>	<b>Acerca del Menú</b>	<b>49</b>
<b>Notas</b>	<b>35</b>	Sistema de Menús	
<b>Acerca de los CDs</b>	<b>36</b>	Código de Seguridad	
<b>Características generales</b>	<b>37</b>	Tono de Sensor de Contacto	
Alimentación		Ajuste manual del reloj	
Selección de la fuente		Sincronice el reloj	
Volumen		DSI (Disabled System Indicator)	
System Q		Iluminación seleccionable	
Control de audio		Cambio del Tipo de Visualización	
Ajuste de altavoz		Ajuste del Contraste	
Cambio de Visualización		Boletín de Noticias con el Ajuste de Interrupción	
Selección de pantalla de entrada auxiliar		Búsqueda Local	
Placa frontal antirrobo		Modo de Sintonización	
Silenciamiento de TEL		Entrada de Memoria Automática	
<b>Características del sintonizador</b>	<b>41</b>	AF (Alternative Frequency)	
Sintonización		Restricción de la Zona RDS (Función de Restricción de Zona)	
Memoria de presintonización de emisoras		Búsqueda TP Automática	
Entrada de Memoria Automática		Recepción Monaural	
Sintonización preajustada		Despliegue de Texto	
<b>Características de RDS</b>	<b>43</b>	Temporizador de desconexión automática	
Información de tráfico		<b>Accesorios/ Procedimiento de instalación</b>	<b>54</b>
Despliegue (Scroll) del Texto de Radio		<b>Conexión de cables a los terminals</b>	<b>55</b>
PTY (Program Type)		<b>Instalación</b>	<b>57</b>
Preajuste de Tipo de Programa		<b>Desmontaje de la unidad</b>	<b>58</b>
Cambio del idioma de la Función PTY		<b>Guía Sobre Localización De Averías</b>	<b>59</b>
<b>Características de CD/control de disco Externo</b>	<b>46</b>	<b>Especificaciones</b>	<b>61</b>
Reproducción de CD			
Reproducción de un Disco Externo			
Avance rápido y rebobinado			
Búsqueda de pista			
Búsqueda de disco			
Repetición de pista/disco			
Reproducción con Exploración			
Reproducción aleatoria			
Reproducción Aleatoria de Magazine			
Asignación de Nombre de Disco (DNPS)			
Despliegue de Texto/Título			



### ▲ADVERTENCIA

#### Para evitar el riesgo de lesiones y/o fuego, observe las siguientes precauciones:

- Inserte la unidad hasta el fondo, de manera que quede firmemente bloqueada en su sitio. De lo contrario, podría salir despedida con fuerza durante un choque u otras sacudidas.
- Cuando extienda los cables del encendido, de la batería o de masa, asegúrese de utilizar cables para automóviles u otros cables que tengan un área de 0,75mm<sup>2</sup> (AWG18) o más, para evitar el deterioro del cable y daños en su revestimiento.
- Para evitar cortocircuitos, nunca coloque ni deje objetos metálicos (por ejemplo, monedas o herramientas metálicas) dentro de la unidad.
- Si nota que la unidad emite humos u olores extraños, desconecte inmediatamente la alimentación y consulte con su distribuidor Kenwood.
- Asegúrese de que sus dedos no queden atrapados entre la placa frontal y la unidad.
- Preste atención para no dejar caer ni aplicar un golpe fuerte a la unidad. Los componentes de vidrio de la unidad podrían romperse o agrietarse.
- Si se daña o rompe la LCD debido a un golpe, no toque nunca el fluido de cristal líquido contenido en su interior. El fluido de cristal líquido podría ser perjudicial e incluso fatal para su salud. Si el fluido de cristal líquido entrara en contacto con su cuerpo o vestimenta, lave inmediatamente con agua y jabón.

### ▲PRECAUCIÓN

#### Para evitar daños en la unidad, tome las siguientes precauciones:

- Asegúrese de utilizar para la unidad una fuente de alimentación de 12V CC con masa negativa.
- No abra las cubiertas superior o inferior de la unidad.
- No instale la unidad en un sitio expuesto a la luz directa del sol, o excesivamente húmedo o caluroso. Asimismo evite los lugares muy polvorientos o sujetos a salpicaduras de agua.
- No deje la placa frontal desmontada o el estuche de la placa frontal en lugares expuestos a la luz directa del sol, o excesivamente húmedos o calurosos. Asimismo evite los lugares muy polvorientos o sujetos a salpicaduras de agua.
- Para evitar el deterioro, no toque con sus dedos los terminales de la unidad o de la placa frontal.
- Evite aplicar golpes fuertes a la placa frontal, dado que se trata de un componente de precisión.
- Cuando tenga que reemplazar un fusible, utilice únicamente uno del régimen prescrito. El uso de un fusible de régimen incorrecto podría ocasionar un funcionamiento defectuoso de la unidad.
- Para evitar cortocircuitos mientras sustituye el fusible, desconecte previamente el mazo de conductores.
- No coloque ningún objeto entre la placa frontal y la unidad.
- No ejerza fuerza excesiva sobre la placa frontal abierta ni coloque objetos sobre ella. De lo contrario, la placa podrá dañarse o romperse.
- Durante la instalación, no utilice otros tornillos que no sean los suministrados. El uso de tornillos diferentes podría causar daños en la unidad principal.

## Precauciones de Seguridad

### Acerca de los reproductores de CD/ cambiadores de discos conectados a esta unidad:

Pueden conectarse a esta unidad los cambiadores de discos/reproductores de CD KENWOOD comercializados en 1998 o posterior.

Remítase al catálogo o consulte al distribuidor Kenwood respecto de los modelos de cambiadores de discos/reproductores de CD que pueden conectarse.

Observe que cualquier cambiador de discos/reproductor de CD comercializado en 1997 o anterior y los cambiadores de discos de otros fabricantes no pueden conectarse a esta unidad. Una conexión de productos sin soporte puede ocasionar daños.

Ajuste del interruptor O-N a la posición "N" para cambiadores de disco/reproductores de CD KENWOOD que corresponda.

Las funciones que pueden utilizarse y la información que puede visualizarse diferirá según sean los modelos que se conecten.



- Una conexión incorrecta podrá producir daños tanto en la unidad como en el cambiador de CD.

### No cargue discos compactos de 8 cm (3 pulg.) en la ranura del CD

Si intenta cargar en la unidad un CD de 8 cm con su adaptador, éste podría separarse del CD y dañar la unidad.

## NOTA

- Si tiene problemas durante la instalación, consulte con su distribuidor KENWOOD.
- Si la unidad no opera correctamente, pulse el botón RESET. La unidad se reposiciona a los ajustes de fábrica al pulsar el botón RESET. Si la unidad no funciona correctamente aun después de haber pulsado el botón RESET, acuda a su concesionario KENWOOD.
- Pulse el botón de reposición cuando el cambiador automático de CD no funciona correctamente. El funcionamiento normal debe ser restituido.

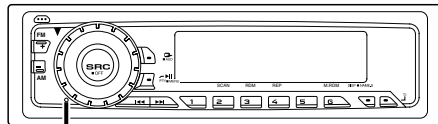

Botón de reposición

- Los caracteres en la pantalla LCD pueden ser difíciles de leer en temperaturas inferiores a los 5 °C (41 °F).
- Las ilustraciones de la Pantalla y el panel que aparecen en este manual son ejemplos utilizados para explicar mejor cómo se utilizan los mandos. Por lo tanto, las ilustraciones de la pantalla que aparecen pueden ser distintas a las que aparecen realmente en la pantalla del equipo, y algunas de las ilustraciones de la pantalla puede que representen algo imposible durante el funcionamiento actual.

### Empañamiento de la lente

Inmediatamente después de encender el calefactor del automóvil en épocas de frío, se podría formar condensación o vaho sobre la lente de la reproductora de CD. Este empañamiento de la lente podría hacer imposible la reproducción de los discos compactos. En tal caso, retire el disco y espere hasta que se evapore la condensación. Si la unidad no opera de la manera normal después de un tiempo, consulte con su distribuidor Kenwood.

### Limpeza de la unidad

Si la placa frontal de esta unidad está manchada, límpiela con un paño seco tal como un paño de silicona. Si la placa frontal está muy sucia, límpiela con un paño humedecido en jabón neutro, y luego aclárelo.



- Si se aplica algún spray para limpiar directamente a la unidad puede que afecte a sus partes mecánicas. Si se limpia la placa frontal con un paño duro o utilizando líquido volátil tal como disolvente o alcohol puede que se raye la superficie o que se borren algunos caracteres.

### Limpeza de los terminales de la placa frontal

Si se ensucian los terminales de la unidad o de la placa frontal, límpielos con un paño suave y seco.

### Limpeza de la ranura de CD

Como el polvo tiende a acumularse en la ranura de CD, límpiela de vez en cuando. Recuerde que sus discos compactos podrían rayarse si los pone en una ranura de CD donde haya polvo acumulado.

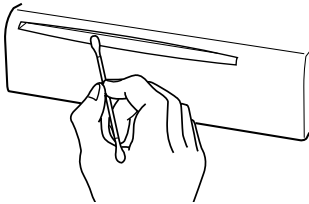

### La marca del producto láser

**CLASS 1  
LASER PRODUCT**

Esta etiqueta está colocada en el chasis e indica que el componente funciona con rayos láser de clase 1. Esto significa que el aparato utiliza rayos láser considerados como de clase débil. No existe el peligro de que este aparato emita al exterior una radiación peligrosa.

Este producto no ha sido instalado en la línea de producción por el fabricante de un vehículo, ni tampoco por el importador profesional de un vehículo dentro del estado miembro de la UE.

# Acerca de los CDs

## Manipulación de CDs

- No toque la superficie de grabación del CD.



- CD-R y CD-RW son más fáciles de dañar que un CD de música normal. Utilice un CD-R o un CD-RW después de leer los ítems de precaución en el paquete etc.
- No pegue cinta etc. sobre el CD. Tampoco, no utilice un CD con cinta pegada sobre el.

## Cuando utilice un CD nuevo

Si el agujero central del CD o el margen exterior tiene rebaba, utilícelo después de haberla quitado con un bolígrafo.

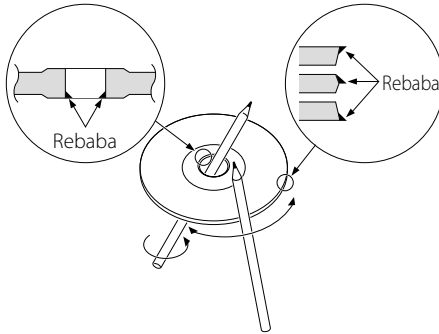

## Accesorios de CD

No utilice accesorios de tipo disco.

## Limpieza de CD

Limpie desde el centro del disco hacia el exterior.

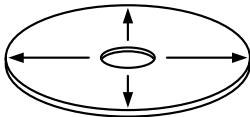

## Extracción de CDs

Al extraer los CDs de esta unidad tire de ellos hacia afuera en forma horizontal.

## CDs que no se pueden utilizar

- No se pueden utilizar CDs que no sean redondos.



- No se pueden utilizar CDs coloreados en la superficie de grabación o que estén sucios.
- Esta unidad sólo puede reproducir los CD con



Puede que no reproduzca correctamente los discos que no tienen la marca.

- No se puede reproducir un CD-R o CD-RW que no ha sido finalizado. (Para el proceso de finalización remítase a su software escrito CD-R/CD-RW, y a su manual de instrucciones de grabador de CD-R/CD-RW.

## Almacenamiento de CD

- No los coloque expuestos a la luz solar directa (Sobre el asiento o el tablero de instrumentos etc.) ni donde la temperatura sea alta.
- Guarde los CDs en sus cajas.

## Características generales

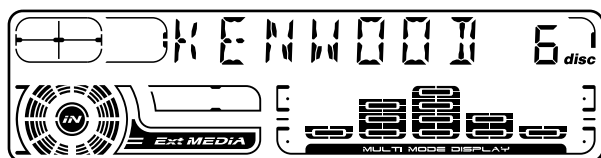
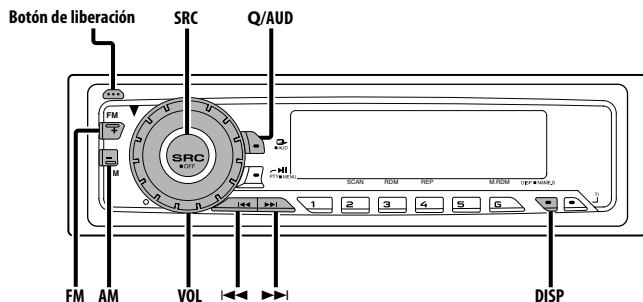

## Alimentación

### Encendido de la alimentación

Pulse el botón [SRC]



- Cuando se enciende la alimentación, 'Código de Seguridad' (página 50) se visualiza como "CODE ON" o "CODE OFF".

### Apagado de la alimentación

Pulse el botón [SRC] durante más de 1 segundo.

## Selección de la fuente

Pulse el botón [SRC].

Fuente requerida	Visualización
Sintonizador	"TUNER"
CD	"CD"
Disco externo (accesorio opcional)	"DISC CH"/ "CD2"
Entrada auxiliar (accesorio opcional)	"AUX1"
En espera (sólo modo de iluminación)	"ALL OFF"



- Esta unidad se apaga automáticamente después de 20 minutos en el modo "En Espera" para ahorrar la batería del vehículo. El tiempo transcurrido hasta que se apaga puede ajustarse en 'Temporizador de desconexión automática' (página 53).

## Volumen

### Para aumentar el nivel del volumen

Gire el mando [VOL] en el sentido de las agujas del reloj.

### Para disminuir el nivel de volumen

Gire el mando [VOL] en sentido contrario a las agujas del reloj.

# Características generales

## System Q

Es posible recuperar el mejor ajuste de sonido predefinido para los diferentes tipos de música.

### 1 Seleccione la fuente que desea ajustar

Pulse el botón [SRC].

### 2 Seleccione el tipo de Sonido

Pulse el botón [Q].

Cada vez que pulse el botón, el ajuste del sonido cambiará.

Ajuste del sonido	Visualización
Plano	"FLAT"
Memoria de usuario	"USER"
Rock	"ROCK"
Pops	"POPS"
Ligera	"EASY"
Top 40	"TOP 40"
Jazz	"JAZZ"



- Memoria de usuario: Los valores se ajustan en 'Control de audio' (página 38).
- Cada ajuste de valor se cambia con 'Ajuste de altavoz' (página 38). Primero deberá seleccionar el tipo de altavoz con el ajuste de Altavoz.

## Control de audio

### 1 Seleccione la fuente para el ajuste

Pulse el botón [SRC].

### 2 Acceda al modo de Control de Audio

Pulse el botón [AUD] durante más de 1 segundo.

### 3 Seleccione el elemento de Audio para el ajuste

Pulse el botón [FM] o [AM].

Cada vez que se pulse el botón, los elementos que pueden ajustarse cambian como se indica a continuación.

### 4 Ajuste el elemento de Audio

Pulse el botón [◀◀] o [▶▶].

Ítem de ajuste	Visualización	Margen
Nivel de graves	"BAS"	-8 — +8
Nivel de medios	"MID"	-8 — +8
Nivel de agudos	"TRE"	-8 — +8
Balance	"BAL"	Izquierda 15 — Derecha 15
Fader	"FAD"	Posterior 15 — Frontal 15
Compensación de volumen	"V-OFF"	-8 — ±0
Sonoridad	"LOUD"	ACTIVADO/DESACTIVADO



- Compensación del volumen:  
El volumen de cada fuente puede ajustarse independientemente del volumen básico.
- Sonoridad: Compensación de los registros graves y agudos a bajo volumen.

## 5 Salga del modo de Control de Audio

Pulse el botón [AUD].

## Ajuste de altavoz

Realice el ajuste exacto para que el valor de System Q sea óptimo al ajustar el tipo de altavoz.

### 1 Acceda a En Espera

Pulse el botón [SRC]

Seleccione la visualización "ALL OFF".

### 2 Acceda al modo de Ajuste de Altavoz

Pulse el botón [Q].

### 3 Seleccione el tipo de Altavoz

Pulse el botón [◀◀] o [▶▶].

Cada vez que se pulse el botón, el ajuste cambiará como se indica a continuación.

Tipo de altavoz	Visualización
DESACTIVAR	"SP OFF"
Para altavoz de 5 y 4 pulgadas	"SP 5/4"
Para altavoz de 6 y 6x9 pulgadas	"SP 6*9/6"
Para altavoz OEM	"SP OEM"

### 4 Salga del modo de Ajuste de Altavoz

Pulse el botón [Q].

## Cambio de Visualización

Cambio de la información visualizada.

**Pulse el botón [DISP].**

Cada vez que se pulse el botón, la visualización cambiará como se indica a continuación.

### En fuente Sintonizador

Información	Visualización
Nombre del Servicio de Programa o Frecuencia	
Texto de Radio, Nombre del Servicio de Programa o Frecuencia	"R-TEXT"
Reloj	

**La frecuencia es visualizada durante la recepción del nombre del Servicio de Programa**

**Pulse el botón [DISP] durante más de 1 segundo.**

La frecuencia de la emisora RDS se visualiza durante 5 segundos en lugar del nombre del servicio de programa.

### En fuente de CD y disco Externo

Información	Visualización
Título del disco (En fuente de disco externa)	"D-TITLE"
Título de la pista (En fuente de disco externa)	"T-TITLE"
Número de Pista y Tiempo de Reproducción	"P-TIME"
Nombre del disco	"DNPS"
Reloj	

### En fuente de entrada auxiliar

Información
Auxiliary input name
Reloj



- Si se selecciona el título del disco o de la pista cuando el disco, que no tiene título de disco o de pista se reproduce, el número de la pista y el tiempo de reproducción serán visualizados.

## Selección de pantalla de entrada auxiliar

Selección de la visualización cuando este dispositivo se cambia a la fuente de entrada Auxiliar interna.

### 1 Seleccione la fuente de entrada Auxiliar

**Pulse el botón [SRC].**

Seleccione la visualización "AUX1".

### 2 Acceda al modo de selección de pantalla de entrada auxiliar

**Pulse el botón [DISP] durante más de 2 segundos.**

El Nombre AUX seleccionado parpadea.

### 3 Seleccione la pantalla de entrada auxiliar

**Pulse el botón [◀◀] o [▶▶].**

Cada vez que se pulse el botón, cambiará entre las visualizaciones siguientes.

- "AUX1"
- "TV"
- "VIDEO"
- "GAME"
- "PORTABLE"
- "DVD"

### 4 Salga del modo de selección de pantalla de entrada auxiliar

**Pulse el botón [DISP].**



- Cuando la operación se detiene durante 10 segundos, se registra el nombre de ese momento y el modo de selección de pantalla de entrada auxiliar se cierra.

## Características generales

### Placa frontal antirrobo

La placa frontal de la unidad puede extraerla y llevarla con usted para impedir robos.

#### Extracción de la placa frontal

- 1 Pulse el botón de liberación.**  
Abra la placa frontal hacia abajo.
- 2 Incline la placa frontal a la izquierda y tire hacia adelante para extraerla.**

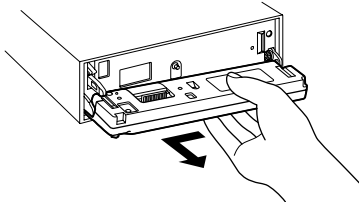

- La placa frontal es una pieza de precisión y puede resultar dañada por golpes o sacudidas. Por tal motivo, guarde la placa frontal en su estuche especial cuando esté fuera del vehículo.
- No exponga la placa frontal o su estuche a la luz solar directa ni al calor o humedad excesivos. Además deberá evitar sitios con mucho polvo o la posibilidad de que se derrame agua sobre ella.

#### Colocación de la placa frontal después de haberla extraído

- 1 Alinee el eje de la unidad con la depresión de la placa frontal.**

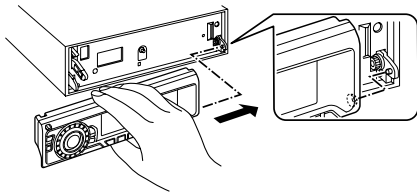

- 2 Deslice la placa frontal hasta que sienta que hace clic.**

La placa frontal queda bloqueada en su sitio, permitiendo utilizar la unidad.

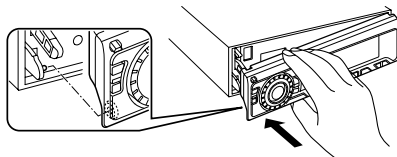

### Silenciamiento de TEL

El sistema de audio se silencia automáticamente al entrar una llamada telefónica.

#### Cuando se recibe una llamada

Se visualiza "CALL".  
El sistema de audio queda en pausa.

#### Audición del audio durante una llamada

**Pulse el botón [SRC].**  
La visualización "CALL" desaparece y el sistema de audio vuelve a ACTIVARSE.

#### Cuando termina la llamada

**Cuelgue el teléfono.**  
La visualización "CALL" desaparece y el sistema de audio vuelve a ACTIVARSE.



## Características del sintonizador

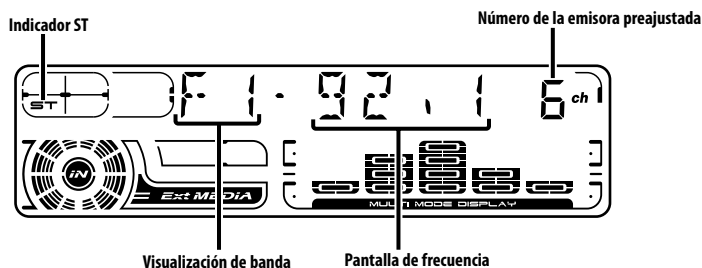
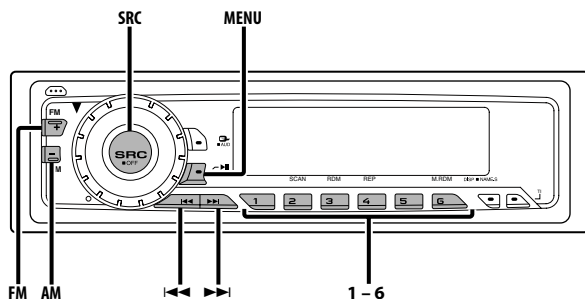

### Sintonización

Selección de la emisora.

#### 1 Seleccione la fuente de sintonizador

Pulse el botón [SRC].

Seleccione la visualización "TUNER".

#### 2 Seleccione la banda

Pulse el botón [FM] o [AM].

Cada vez que pulse el botón [FM] cambiará entre las bandas FM1, FM2, y FM3.

#### 3 Sintonice la banda hacia arriba o hacia abajo

Pulse el botón [◀◀] o [▶▶].



- Durante la recepción de emisoras en estéreo, el indicador "ST" se activa.

### Memoria de presintonización de emisoras

Almacenamiento de la emisora en la memoria.

#### 1 Seleccione la banda

Pulse el botón [FM] o [AM].

#### 2 Seleccione la frecuencia para guardarla en la memoria

Pulse el botón [◀◀] or [▶▶].

#### 3 Guarde la frecuencia en la memoria

Pulse el botón [1] — [6] deseado durante al menos 2 segundos.

La visualización del número predefinido parpadea 1 vez.

En cada banda, se puede guardar 1 emisora en la memoria de cada botón [1] — [6].

### Entrada de Memoria Automática

---

Almacenamiento automático de emisoras con buena recepción en la memoria.

**1 Seleccione la banda de la entrada de memoria automática**

Pulse el botón [FM] o [AM].

**2 Acceda al modo de menú**

Pulse el botón [MENU] durante más de 1 segundo.

Se visualiza "MENU".

**3 Seleccione el modo de Entrada de Memoria Automática**

Pulse el botón [FM] o [AM].

Seleccione la visualización "A-MEMORY".

**4 Abra la Entrada de Memoria Automática**

Pulse el botón [◀◀] o [▶▶] durante más de 2 segundos.

Cuando se guardan en memoria 6 emisoras que pueden recibirse, la Entrada de Memoria Automática se cierra.



- Cuando está activada la 'AF (Alternative Frequency)' (página 52), sólo se guardan en memoria emisoras RDS.
- Cuando se realiza la Entrada de Memoria Automática en la banda FM2, las emisoras RDS predefinidas en la banda FM1 no se almacenan en la memoria. De manera similar, cuando se realiza en la banda FM3, las emisoras RDS predefinidas en FM1 o FM2 no se guardan en la memoria.

### Sintonización preajustada

---

Recuperación de las emisoras de la memoria

**1 Seleccione la banda**

Pulse el botón [FM] o [AM].

**2 Recupere la emisora**

Pulse el botón [1] — [6] deseado.

## Características de RDS

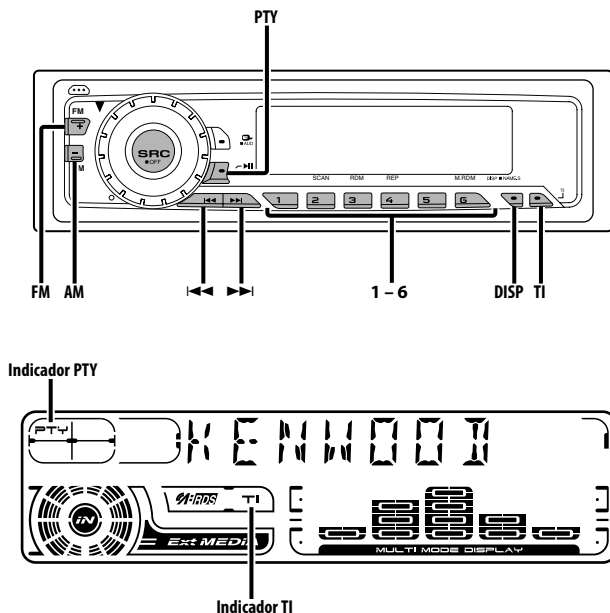

### Información de tráfico

Cambio automático a la información de tráfico cuando comienza un boletín de tráfico incluso aunque no esté escuchando la radio.

#### Pulse el botón [TI].

Cada vez que se pulse el botón, la función de Información de Tráfico se activa o desactiva. Cuando está activado, el indicador "TI" se activa. Cuando no se esté recibiendo una emisora de información de tráfico, el indicador "TI" parpadea. Cuando comience el boletín de tráfico, se visualizará "TRAFFIC" y cambiará a la información de tráfico.



- Durante la recepción de una emisora AM, cuando la función de información de Tráfico esté ACTIVADA, cambia a la emisora FM.
- Durante la recepción de información de tráfico, el volumen ajustado es recordado automáticamente, y la próxima vez que cambie a la información de tráfico se recordará automáticamente tal volumen.

### Recepción de otras emisoras de información de tráfico

Pulse el botón [◀◀] o [▶▶].



- El cambio de emisora de información de tráfico puede realizarse durante la audición de la radio.

### Despliegue (Scroll) del Texto de Radio

Despliegue del texto de radio visualizado.

Pulse el botón [DISP] durante más de 1 segundo.

## PTY (Program Type)

Selección del Tipo de Programa y búsqueda de una emisora.

### 1 Acceda al modo PTY

Pulse el botón [PTY].

Durante el modo PTY, el indicador "PTY" se activa.



- Esta función no puede utilizarse durante la recepción de un boletín de tráfico o de AM.

### 2 eleccione el Tipo de Programa

Pulse el botón [FM] o [AM].

Cada vez que se pulse el botón, el Tipo de Programa cambiará como se indica a continuación.

Nº	Tipo de Programa	Visualización
1.	Charlas	"SPEECH"
2.	Música	"MUSIC"
3.	Noticias	"NEWS"
4.	Actualidades	"AFFAIRS"
5.	Información	"INFO"
6.	Deportes	"SPORT"
7.	Educación	"EDUCATE"
8.	Drama	"DRAMA"
9.	Cultura	"CULTURE"
10.	Ciencias	"SCIENCE"
11.	Varios	"VARIED"
12.	Música pop	"POP M"
13.	Música rock	"ROCK M"
14.	Música lenta	"EASY M"
15.	Clásica ligera	"LIGHT M"
16.	Clásica seria	"CLASSICS"
17.	Otras músicas	"OTHER M"
18.	Boletín metereológico	"WEATHER"
19.	Finanzas	"FINANCE"
20.	Programas para niños	"CHILDREN"
21.	Asuntos sociales	"SOCIAL"
22.	Religión	"RELIGION"
23.	Telefonía	"PHONE IN"
24.	Viajes	"TRAVEL"
25.	Ocio	"LEISURE"
26.	Música jazz	"JAZZ"
27.	Música country	"COUNTRY"
28.	Música nacional	"NATION M"
29.	Música "oldies"	"OLDIES"
30.	Música popular	"FOLK M"
31.	Documental	"DOCUMENT"



- Las Charlas y la Música incluyen los siguientes tipos de Programas.  
Música : N°12 — 17, 26 — 30  
Charlas : N°3 — 11, 18 — 25, 31
- El Tipo de Programa puede guardarse en el botón de memoria [1] — [6] y recuperarse rápidamente. Remítase a 'Preajuste de Tipo de Programa' (página 44).
- Es posible cambiar el idioma de visualización. Remítase a 'Cambio del idioma de la Función PTY' (página 45).

### 3 Búsqueda de la emisora del Tipo de Programa seleccionado

Pulse el botón [◀◀] o [▶▶].

Cuando desee buscar otras emisoras, pulse el botón [◀◀] o [▶▶] nuevamente.



- Cuando no se encuentre el Tipo de Programa seleccionado, se visualizará "NO PTY". Seleccione otro Tipo de Programa.

### 4 Salga del modo PTY

Pulse el botón [PTY].

## Preajuste de Tipo de Programa

Almacenamiento del Tipo de Programa en la memoria de botón predefinido y recuperación rápida del mismo.

### Preajuste del Tipo de Programa

#### 1 Seleccione el Tipo de Programa que desea predefinir

Remítase a 'PTY (Program Type)' (página 44).

#### 2 Predefina el Tipo de Programa

Pulse el botón [1] — [6] deseado durante al menos 2 segundos.

### Recuperación del Tipo de Programa predefinido

#### 1 Acceda al modo PTY

Remítase a 'PTY (Program Type)' (página 44).

#### 2 Recupere el Tipo de Programa

Pulse el botón [1] — [6] deseado.

## **Cambio del idioma de la Función PTY**

---

Selección del idioma de visualización del Tipo de Programa.

### **1 Acceda al modo PTY**

Remítase a 'PTY (Program Type)' (página 44).

### **2 Acceda al modo de Cambio de Idioma Pulse el botón [DISP].**

### **3 Seleccione el idioma**

**Pulse el botón [FM] o [AM].**

Cada vez que se pulse el botón, el idioma cambiará como se indica a continuación.

<b>Idioma</b>	<b>Visualización</b>
Inglés	"ENGLISH"
Francés	"FRENCH"
Sueco	"SWEDISH"
Alemán	"GERMAN"

### **4 Salga del modo de Cambio de Idioma Pulse el botón [DISP].**

# Características de CD/control de disco Externo

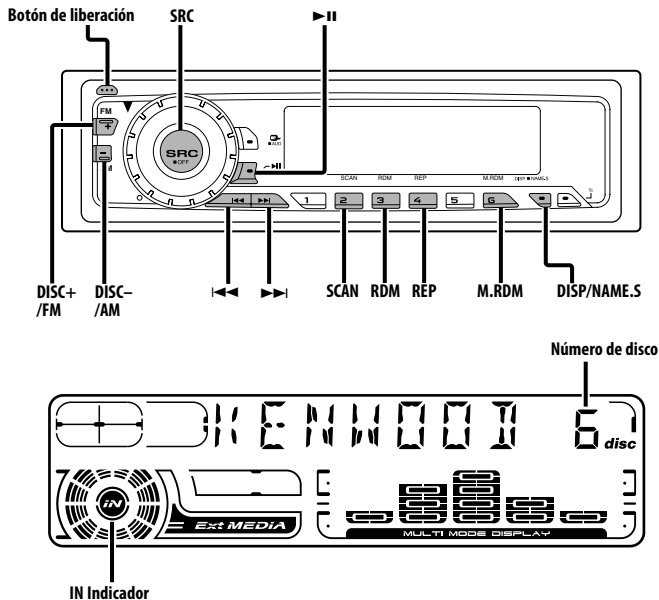

## Reproducción de CD

### Cuando no hay ningún disco insertado

- 1 Abra la placa frontal hacia abajo  
Pulse el botón de liberación.
- 2 Inserte un disco.
- 3 Presione la placa frontal en el lado izquierdo, y vuelva a colocarla en su posición anterior.



- Cuando se ha abierto la placa frontal puede interferir con la palanca de cambios o algún otro objeto del vehículo. Si ocurriera esto, preste atención a la seguridad y mueva la palanca de cambio o tome las medidas oportunas y luego proceda a hacer funcionar la unidad.
- No utilice la unidad con la placa frontal en la posición de abierta. Si se utiliza en la posición abierta, puede entrar polvo en la parte interior y ocasionar daños.



- Cuando hay un disco insertado, el indicador "IN" se activa.

### Cuando hay un disco insertado

- Pulse el botón [SRC].  
Seleccione la visualización "CD".

### Pausa y Reproducción

- Pulse el botón [►||].  
Cada vez que se pulse el botón, el disco queda en el estado de pausa o es reproducido.

### Expulse el disco

- 1 Abra la placa frontal hacia abajo  
Pulse el botón de liberación.
- 2 Expulse el disco  
Pulse el botón [▲].

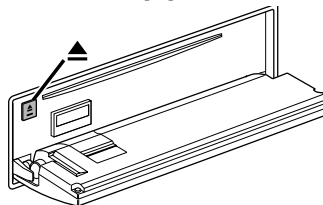

- 3 Presione la placa frontal en el lado izquierdo, y vuelva a colocarla en su posición anterior.



- Los CD de 3 pulgadas (8cm) no pueden ser reproducidos. El uso e inserción de un adaptador en esta unidad puede ocasionar daños.

## Reproducción de un Disco Externo

Reproducción de discos colocados en el accesorio opcional de reproductor de discos conectado a esta unidad.

**Pulse el botón [SRC].**

Seleccione la visualización del reproductor de discos deseado.

**Ejemplos de visualizaciones:**

Visualización	Reproductor de Discos
"CD2"	Reproductor-CD
"DISC CH"	Cambiador de CD/Cambiador de MD

## Pausa y Reproducción

**Pulse el botón [▶II].**

Cada vez que se pulse el botón, el disco queda en el estado de pausa o es reproducido.



- El disco 10 se visualiza como "0".
- Las funciones que pueden utilizarse y la información que se puede visualizar, pueden ser diferentes dependiendo del reproductor de discos externo conectado.

## Avance rápido y rebobinado

### Avance rápido

**Mantenga pulsado el botón [▶▶].**

Libere el botón en el punto en el que desea reanudar la reproducción.

### Inversión

**Mantenga pulsado el botón [◀◀].**

Libere el botón en el punto en el que desea reanudar la reproducción.

## Búsqueda de pista

Selección de la canción que se desea escuchar.

**Pulse el botón [◀◀] o [▶▶].**

*Función de cambiador de discos*

## Búsqueda de disco

Selección del disco que se desea escuchar.

**Pulse el botón [DISC-] o el botón [DISC+].**

## Repetición de pista/disco

Repetición de la canción/disco que esté escuchando.

**Pulse el botón [REP].**

Cada vez que se pulse el botón, la Repetición de Reproducción cambiará como se indica a continuación.

Repetición de reproducción	Visualización
Repetición de pista	"(T-)REP ON"
Repetición de disco (función de cambiador de discos)	"D-REP ON"
DESACTIVADO	"REP OFF"

*Función de CD/MD*

## Reproducción con Exploración

Reproducción de la primera parte de cada canción del disco que esté escuchando y búsqueda de la canción que desee escuchar.

### 1 Inicie la Reproducción con Exploración

**Pulse el botón [SCAN].**

Se visualiza "SCAN ON".

### 2 Libere cuando se reproduzca la canción que desee escuchar

**Pulse el botón [SCAN].**

## Reproducción aleatoria

---

Reproducción de todas las canciones del disco en orden aleatorio.

**Pulse el botón [RDM].**

Cada vez que se pulsa el botón, la Reproducción Aleatoria se activa o desactiva.

Cuando está activada se visualiza "RDM ON".



- Cuando se pulsa el botón [▶▶], comenzará la selección de la siguiente canción.

*Función de cambiador de discos*

## Reproducción Aleatoria de Magazine

---

Reproduzca las canciones de todos los discos del cambiador de discos en orden aleatorio.

**Pulse el botón [M.RDM].**

Cada vez que se pulsa el botón, la Reproducción Aleatoria Magazine se activa o desactiva.

Cuando está activada se visualiza "MRDM ON".



- Cuando se pulsa el botón [▶▶], comenzará la selección de la siguiente canción.

## Asignación de Nombre de Disco (DNPS)

---

Asignación de un título a un CD.

### 1 Reproduzca el disco al que desee asignar el título



- No es posible asignar un título a un MD.
- Remítase a 'Cambio de Visualización' (página 39) y seleccione la visualización "DNPS".

### 2 Acceda al modo de Ajuste de nombre

**Pulse el botón [NAME.S] durante más de 2 segundos.**

Se visualiza "NAME SET".

### 3 Mueva el cursor a la posición de introducción de carácter

**Pulse el botón [◀◀] o [▶▶].**

### 4 Seleccione los caracteres

**Pulse el botón [FM] o [AM].**

### 5 Repita los pasos 3 a 4 e introduzca el nombre.

### 6 Salga del modo de ajuste de nombre

**Pulse el botón [NAME.S].**



- Cuando la operación se detiene durante 10 segundos, se registra el nombre de ese momento y el modo de Ajuste de Nombre se cierra.
- Medios a los que se puede asignar nombre.
  - Reproductor de CD interno: 10 discos
  - Cambiador/reproductor de CD externo: Varía de acuerdo con el cambiador/reproductor de CD. Remítase al manual del cambiador/reproductor de CD.
- El título del CD puede cambiarse mediante el mismo procedimiento utilizado para la asignación de nombre.

## Despliegue de Texto/Título

---

Despliegue del texto de CD o el título de MD.

**Pulse el botón [DISP] durante más de 1 segundo.**



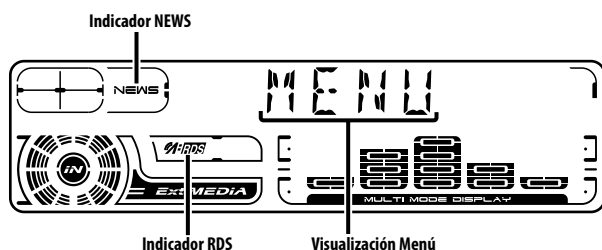
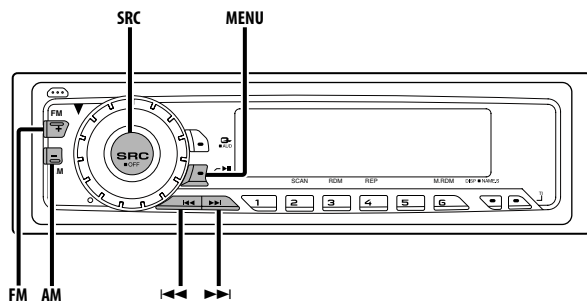

### Sistema de Menús

Ajuste de la función de sonido bip, etc. durante el funcionamiento.

Aquí se explica el método de funcionamiento básico del sistema de Menús. La referencia a los elemento de menú y el contenido de sus ajustes se encuentra a continuación de esta explicación de funcionamiento.

#### 1 Acceda al modo de Menús

Pulse el botón [MENU] durante más de 1 segundo.

Se visualiza "MENU".

#### 2 Seleccione el elemento de menú

Pulse el botón [FM] o [AM].

Ejemplo: Cuando desee ajustar el sonido de bip, seleccione la visualización "BEEP".

#### 3 Ajuste el elemento de menú.

Pulse el botón [◀◀] o [▶▶].

Ejemplo: Cuando se selecciona "BEEP", cada vez que se pulse el botón cambiará a "BEEP ON" o "BEEP OFF". Seleccione 1 de ellos como el ajuste.

Puede continuar volviendo al paso 2 y ajustando otras opciones.

#### 4 Salga del modo de Menús

Pulse el botón [MENU].



- Cuando se visualizan otras opciones, aplicables al método de funcionamiento básico mencionado, se introduce la tabla de contenidos de sus ajustes. (Normalmente, el ajuste situado en la parte superior de la tabla es el ajuste original) Además, la explicación de los elemento que no son aplicables ('Ajuste manual del reloj' etc.) se introducen paso a paso.

# Acerca del Menú

En modo Standby

## Código de Seguridad

Debido a que es necesaria la autorización del Código de Seguridad cuando se extrae del vehículo, la personalización de esta unidad por medio del Código de Seguridad resulta útil en la prevención de robos.



- Cuando se activa la función de Código de Seguridad, no puede liberarse. Observe que su Código de Seguridad es el número de 4 cifras introducido en su "Car Audio Passport" de este paquete.

### 1 Acceda al modo En Espera

Pulse el botón [SRC].

Seleccione la visualización "ALL OFF".

### 2 Acceda al modo de menú

Pulse el botón [MENU] durante más de 1 segundo.

Cuando se visualice "MENU", se visualizará "SECURITY".

### 3 Acceda al modo de Código de Seguridad

Pulse el botón [◀◀] o [▶▶] durante más de 1 segundo.

Cuando se visualice "ENTER", se visualizará "CODE".

### 4 Seleccione las cifras que desea introducir

Pulse el botón [◀◀] o [▶▶].

### 5 Seleccione los números del Código de Seguridad

Pulse el botón [FM] o [AM].

### 6 Repita los pasos 4 y 5 y complete el Código de Seguridad.

### 7 Confirme el Código de Seguridad

Pulse el botón [▶▶] durante más de 3 segundos.

Cuando se visualice "RE-ENTER", se visualizará "CODE".

### 8 Repita los pasos 4 a 7, y introduzca de nuevo el código de seguridad.

Se visualiza "APPROVED".

La función de Código de Seguridad se activa.



- Si introduce un Código diferente a su Código de Seguridad, deberá volver a comenzar desde el paso 4.

## Pulse el botón Reset y cuando sea desconectado de la alimentación por batería

1 ACTIVE el encendido.

2 Repita los pasos 4 a 7, y introduzca de nuevo el código de seguridad.

Se visualiza "APPROVED".

La unidad ya puede utilizarse.



- Si se introduce un código incorrecto, se visualizará "WAITING", y se generará el tiempo prohibido de entrada mostrado a continuación. Después de que el tiempo prohibido de entrada transcurre, se visualizará "CODE", y la entrada podrá ser realizada.

Número de veces que se introdujo el código incorrecto	Tiempo prohibido de entrada
1	—
2	5 minutos
3	1 hora
4	24 horas

## Tono de Sensor de Contacto

ACTIVACIÓN/DESACTIVACIÓN del sonido de comprobación de funcionamiento (sonido bip).

Visualización	Preajuste
"BEEP ON"	Se escucha un beep.
"BEEP OFF"	Beep cancelado.

## Ajuste manual del reloj



- Este ajuste puede realizarse cuando "Sincronice el reloj" (página 51) se ajusta a desactivado.

### 1 Seleccione el modo de Ajuste de Reloj

Pulse el botón [FM] o [AM].

Seleccione la visualización "CLK ADJ".

### 2 Acceda al modo de Ajuste del Reloj

Pulse el botón [◀◀] o [▶▶] durante más de 1 segundo.

La indicación horaria parpadea.

### 3 Ajuste las horas

Pulse el botón [FM] o [AM].

### Ajuste los minutos

Pulse el botón [◀◀] o [▶▶].

## 4 Salga del modo de ajuste del Reloj

Pulse el botón [MENU].

## Sincronice el reloj

Sincronización de los datos horarios de la emisora RDS y el reloj de esta unidad.

Visualización	Preajuste
"SYNC ON"	Sincroniza la hora.
"SYNC OFF"	Ajuste la hora manualmente.



- La sincronización del reloj tarda de 3 a 4 minutos.

## DSI (Disabled System Indicator)

Después de retirar la placa frontal de la unidad, parpadea un indicador rojo como advertencia para potenciales ladrones.

Visualización	Preajuste
"DSI ON"	El LED parpadea.
"DSI OFF"	LED desactivado.

## Iluminación seleccionable

Selección del color de iluminación del botón en verde o rojo.

Visualización	Preajuste
"KEY RED"	El color de iluminación es rojo.
"KEY GRN"	El color de iluminación es verde.

## Cambio del Tipo de Visualización

Ajuste del Tipo de Visualización.

Visualización	Preajuste
"DISP C"	Demostración.
"DISP A"	Tipo de visualización normal.
"DISP B"	Tipo de visualización silenciosa.

## Ajuste del Contraste

Ajuste del contraste de la pantalla de visualización.

### Visualización y Ajuste

"CONT 0"

:

"CONT 7" (Ajuste Original)

## Boletín de Noticias con el Ajuste de Interrupción

Cambia automáticamente cuando comienza un boletín de noticias, aunque la radio no se esté escuchando. Además, puede ajustarse el intervalo de tiempo en que la interrupción no está permitida.

### Visualización Ajuste

"NEWS OFF"

"NEWS 00M"

:

"NEWS 90M"

Quando se ajusta "NEWS 00M" — "NEWS 90M", la función de Interrupción del Boletín de Noticias se activa.

Quando está activado, el indicador "NEWS" se activa.

Quando comienza el boletín de noticias, se visualiza "NEWS" y cambia al boletín de noticias.



- Si selecciona el ajuste "20M", los boletines de noticias posteriores no serán recibidos durante 20 minutos una vez que se haya recibido el primer boletín de noticias.
- El volumen del parte de noticias tiene el mismo nivel que se ha ajustado para 'Información de tráfico' (página 43).
- Esta función sólo está disponible si la emisora deseada envía código PTY para el boletín de noticias o pertenece a la 'Enhanced Other Network' Red que envía código PTY para los boletines de noticias.
- Cuando se ACTIVA la función de Interrupción del Boletín de Noticias, cambia una emisora FM.

# Acerca del Menú

En modo de sintonización

## Búsqueda Local

Sólo las emisoras con buena recepción serán buscadas con la sintonización de búsqueda automática.

Visualización	Preajuste
"LO.S OFF"	La función de búsqueda local está DESACTIVADA.
"LO.S ON"	La función de búsqueda local está ACTIVADA.

En modo de sintonización

## Modo de Sintonización

Ajusta el modo de sintonización.

Modo de Sintonización	Visualización	Funcionamiento
Búsqueda automática	"AUTO 1"	Búsqueda automática de una emisora.
Búsqueda de emisora predefinida	"AUTO 2"	Search in order of the stations in the Preset memory.
Manual	"MANUAL"	Control de sintonización manual normal.

En modo de sintonización

## Entrada de Memoria Automática

Respecto del método de funcionamiento consulte 'Entrada de Memoria Automática' (página 42).

## AF (Alternative Frequency)

Cuando haya mala recepción, cambia automáticamente a otra frecuencia que emita el mismo programa en la misma red RDS y que ofrezca mejor recepción.

Visualización	Preajuste
"AF ON"	La función AF está activada.
"AF OFF"	La función AF está desactivada.

Cuando la función AF está activada, el indicador "RDS" se activa.



- Cuando no haya ninguna otra emisora con una recepción más fuerte para el mismo programa de la

red RDS, quizás oiga la emisión entrecortada. En tal caso, desactive la función AF.

## Restricción de la Zona RDS (Función de Restricción de Zona)

Es posible la selección de restringir o no los canales RDS, recibidos con la función AF para una red particular, a una zona específica.

Visualización	Preajuste
"REG ON"	La Función de Restricción de zona está activada.
"REG OFF"	La Función de Restricción de zona está desactivada.



- Algunas veces, las emisoras de la misma red emiten programas diferentes o utilizan nombres de servicios de programas diferentes.

## Búsqueda TP Automática

Cuando la función TI está activada y las condiciones de recepción son malas durante la audición de una emisora de información de tráfico, se realizará una búsqueda automática de otra emisora de información de tráfico con mejores condiciones de recepción.

Visualización	Preajuste
"ATPS ON"	La función de Búsqueda de TP Automática está ACTIVADA
"ATPS OFF"	La función de Búsqueda de TP Automática está DESACTIVADA.

En recepción FM

## Recepción Monaural

Es posible reducir el ruido recibiendo las emisoras estéreo en monaural.

Visualización	Preajuste
"MON ON"	La recepción monaural está desactivada.
"MONO OFF"	La recepción monaural está activada.

## Despliegue de Texto

Ajuste del Despliegue de texto visualizado.

Visualización	Preajuste
"SCL MANU"	No hace el despliegue.
"SCL AUTO"	Hace el despliegue cuando la visualización cambia.



- El texto desplegado se indica a continuación.
  - Texto de CD
  - Título de MD
  - Texto de Radio

## Temporizador de desconexión automática

Ajuste del temporizador para apagar esta unidad automáticamente en modo en espera prolongado.

Este ajuste sirve para ahorrar energía de la batería del vehículo.

Visualización	Preajuste
"OFF -- --"	Función de desactivación por Temporizador desactivada.
"OFF 20M" (Ajuste original)	Apaga la alimentación transcurridos 20 minutos.
"OFF 40M"	Apaga la alimentación transcurridos 40 minutos.
"OFF 60M"	Apaga la alimentación transcurridos 60 minutos.



- Este ajuste se realiza después de ajustar 'Código de Seguridad' (página 50).

# Accesorios/ Procedimiento de instalación

## Accesorios

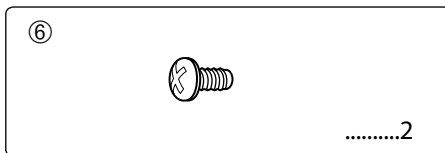
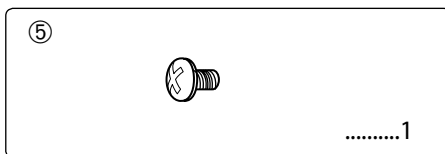
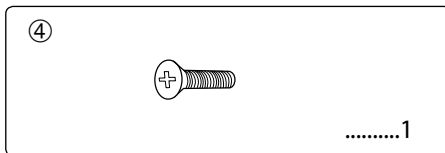
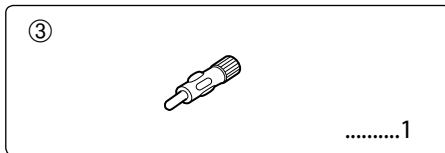
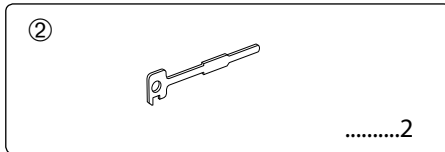
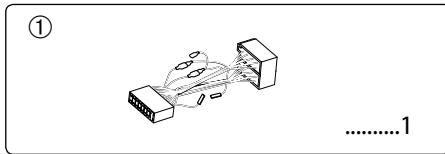

## Procedimiento de instalación

1. Para evitar cortocircuitos, retire la llave del encendido y desconecte el terminal ⊖ de la batería.
2. Conecte correctamente los cables de entrada y de salida de cada unidad.

3. Conecte el cable del mazo de conductores.
4. Conecte el conector B del mazo de conductores al conector de altavoz de su vehículo.
5. Conecte el conector A del mazo de conductores al conector de alimentación exterior de su vehículo.
6. Conecte el conector del mazo de conductores a la unidad.
7. Instale la unidad en su automóvil.
8. Vuelva a conectar el terminal ⊖ de la batería.
9. Pulse el botón de reposición.



- Si su vehículo no está preparado para este sistema de conexión, consulte por favor a su distribuidor KENWOOD.
- Utilice únicamente adaptadores de conversión de antena (ISO-JASO) cuando el cable de la antena tenga una clavija ISO.
- Asegúrese de efectuar correctamente las conexiones de los cables, insertando los jacks hasta que queden firmemente bloqueados.
- Si el encendido de su vehículo no tiene posición ACC, o si el cable del encendido está conectado a una fuente de alimentación con voltaje constante tal como un cable de batería, la alimentación de la unidad no estará interconectada con el encendido (es decir, que no se encenderá o apagará junto con el encendido). Si desea interconectar la alimentación de la unidad con el encendido, conecte el cable del encendido a una fuente de alimentación que pueda conectarse y desconectarse con la llave de encendido.
- Si se funde el fusible, en primer lugar asegúrese de que los cables no hayan causado un cortocircuito, y luego reemplace el fusible usado por otro del mismo régimen.
- Enrolle los cables no conectados con una cinta de vinilo u otro material similar para que queden aislados. Para evitar cortocircuitos, no retire las tapas de los extremos de los cables o terminales no conectados.
- Conecte los cables de los altavoces a cada uno de los terminales correspondientes. La conexión compartida de los cables ⊖ o la conexión a masa de los mismos a cualquier parte metálica del automóvil podrá dañar la unidad o impedir su correcto funcionamiento.
- Después de instalar la unidad, compruebe que las lámparas de freno, las lámparas de destello, el limpiaparabrisas, etc. funcionen satisfactoriamente.
- Si la consola tiene una tapa, asegúrese de instalar la unidad de modo que la placa frontal no golpee la tapa al abrir y cerrar.
- Instale la unidad en un ángulo de 30° o menos.

# Conexión de cables a los terminals

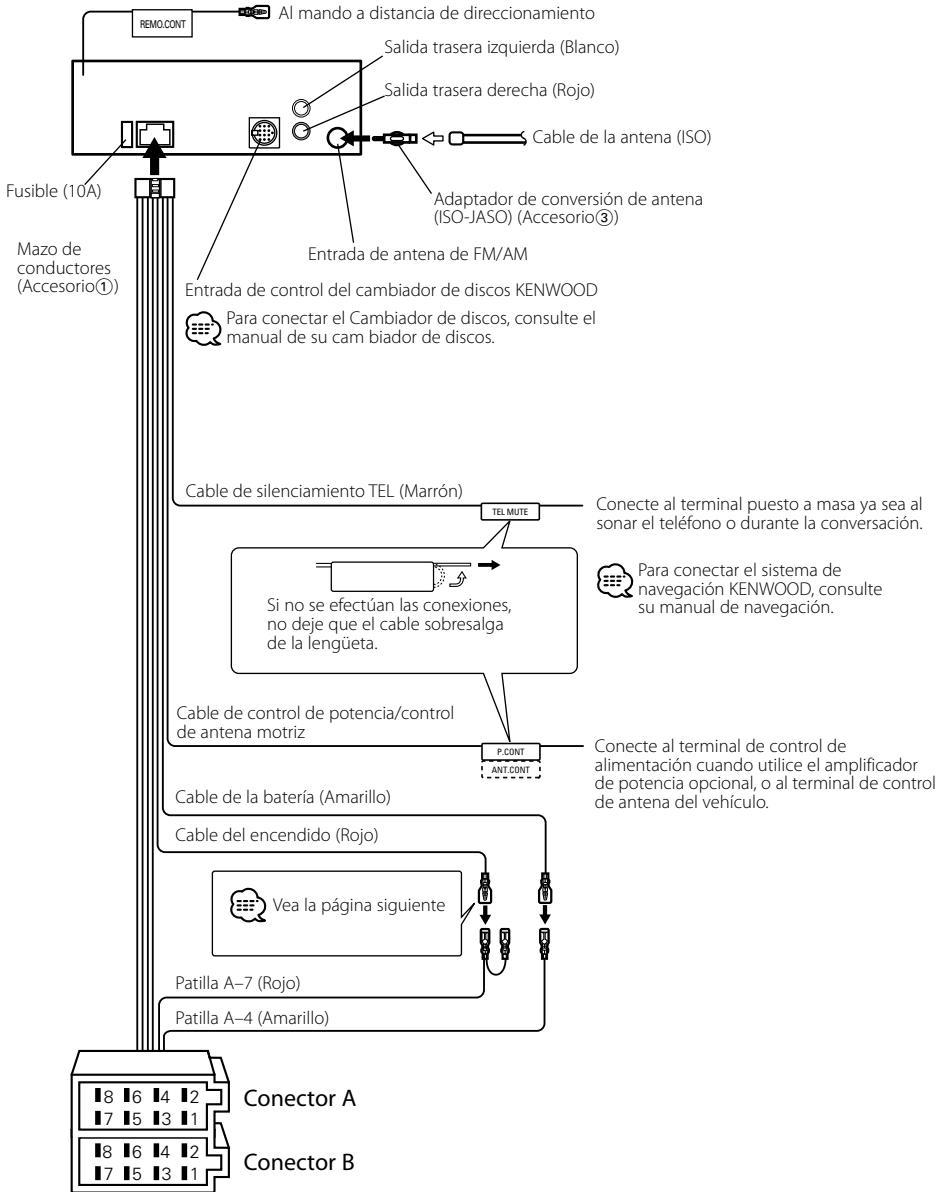

# Conexión de cables a los terminals

## Guía de función del conector

Número de patillas para conectores ISO	Color del cable	Funciones
Conector de fuente extern		
A-4	Amarillo	Batería
A-5	Azul/blanco	Control de alimentación
A-7	Rojo	Encendido (ACC)
A-8	Negro	Conexión a tierra (masa)
Conector de altavoz		
B-1	Púrpura	Trasero derecho (+)
B-2	Púrpura/Negro	Trasero derecho (-)
B-3	Gris	Delantero derecho (+)
B-4	Gris/Negro	Delantero derecho (-)
B-5	Blanco	Delantero izquierdo (+)
B-6	Blanco/Negro	Delantero izquierdo (-)
B-7	Verde	Trasero izquierdo (+)
B-8	Verde/Negro	Trasero izquierdo (-)

## ▲ ADVERTENCIA

### Conexión del conector ISO

La disposición de las patillas de los conectores ISO depende según el tipo de vehículo. Asegúrese de efectuar las conexiones de manera apropiada para evitar que se dañe la unidad. El ajuste de fábrica para la conexión del mazo de conductores se describe más abajo en [1]. Si las patillas del conector ISO están dispuestos tal como se describe en [2] o [3], efectúe la conexión de la manera indicada en la figura.

Asegúrese de volver a conectar el cable como se indica en [2], a continuación, para instalar la unidad en vehículos **Volkswagen**.

[1] (Ajuste de fábrica) La patilla A-7 (roja) del conector ISO del vehículo esta interconectada con el encendido, y la patilla A-4 (amarilla) está conectada a una fuente de alimentación constante.

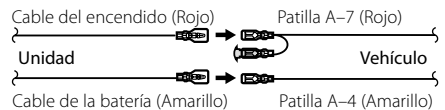

[2] La patilla A-7 (roja) del conector ISO del vehículo está conectada a la fuente de alimentación constante, y la patilla A-4 (amarilla) está interconectada con el encendido.

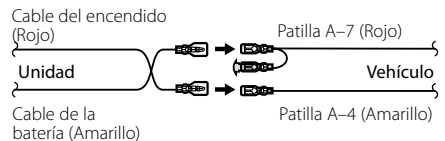

[3] La patilla A-4 (amarilla) del conector ISO del vehículo no está conectada a ningún punto, mientras que la patilla A-7 (roja) está conectada a la fuente de alimentación constante (o ambas patillas, A-7 (roja) y A-4 (amarilla) se encuentran conectadas a una fuente de alimentación constante).

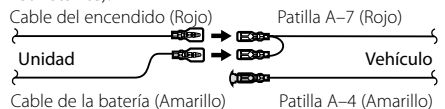

- Cuando se efectúa la conexión tal como en el paso [3] de arriba, la alimentación de la unidad no estará interconectada con la llave de encendido. Por tal motivo, asegúrese de apagar siempre la unidad al desconectar el encendido. Para interconectar la alimentación de la unidad con el encendido, conecte el cable de encendido (ACC...rojo) a una fuente de alimentación que pueda conectarse y desconectarse con la llave de encendido.



## Instalación

Correa de montaje metálico  
(disponible en el comercio)

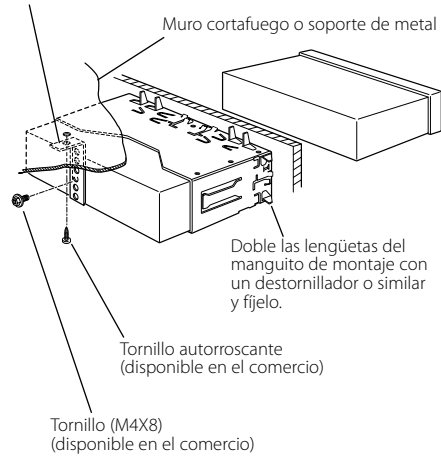

- Asegúrese de que la unidad esté firmemente instalada en su lugar. Si está instalada en forma inestable, podrían ocurrir fallas de funcionamiento (p.ej., saltos de sonido).

## Fijación de la placa frontal a la unidad

Si desea fijar la placa frontal a la unidad principal para que no se caiga.

- 1 Refiérase a la sección 'Extracción del Marco de Goma Dura' (página 58) y retire el marco de goma dura.
- 2 Abra hacia abajo la placa frontal pulsando el botón de liberación.
- 3 Apriete los tornillos ( $\varnothing 2,6 \times 12$  mm) (Accesorio ④) en los orificios como se ilustra en la figura.

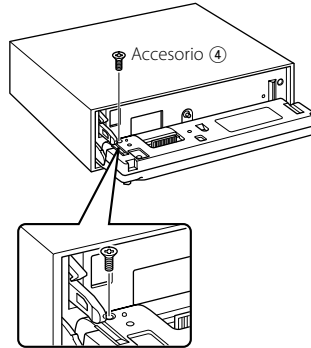

- 4 Apriete los tornillos ( $\varnothing 2 \times 4$  mm) (Accesorio ⑤) en los orificios como se ilustra en la figura.

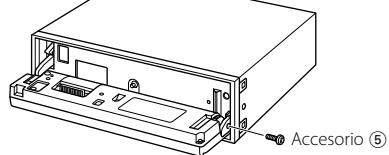

- 5 Apriete los tornillos ( $\varnothing 2 \times 6$  mm) (Accesorio ⑥) en los orificios como se ilustra en la figura.

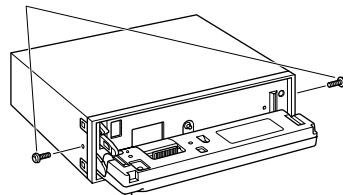

- No inserte nunca los tornillos en otro orificio de tornillo que no sea el especificado. Si los inserta en otro orificio, se contraerá y podrá ocasionar daños a las partes mecánicas del interior de la unidad.

# Desmontaje de la unidad

## Extracción del Marco de Goma Dura

- 1 Enganche las clavijas de agarre en la herramienta de retirar y quite los dos enganches en el nivel superior. Suba el bastidor y tire de él hacia adelante tal como se indica en la figura.

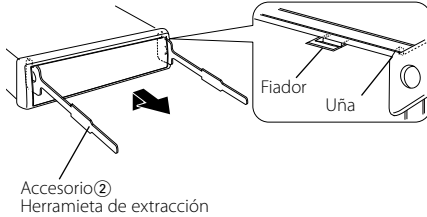

- 2 Al quitar el nivel superior, quite las dos posiciones inferiores.

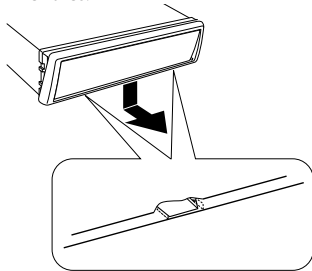

- Se puede quitar el marco de la parte de abajo de la misma forma.

## Desmontaje de la unidad

- 1 Refiérase a la sección 'Extracción del Marco de Goma Dura' (página 58) y retire el marco de goma dura.
- 2 Quite el tornillo (M4X8) del panel posterior.
- 3 Inserte profundamente las dos herramientas de extracción en las ranuras de cada lado, tal como se muestra en la figura.

Tornillo (M4X8)  
(disponible en el comercio)

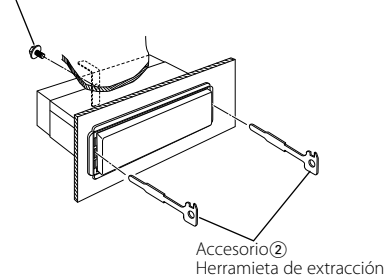

- 4 Mueva la herramienta de extracción hacia abajo, y extraiga la unidad hasta la mitad mientras presiona hacia adentro.

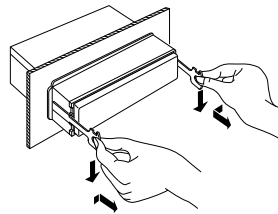

- Preste atención para no lastimarse con las uñas de la herramienta de extracción.
- 5 Termine de sacar la unidad con las manos, prestando atención para no dejarla caer.

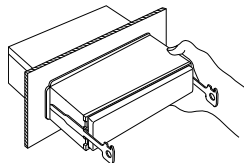

# Guía Sobre Localización De Averías

Lo que podría parecer un fallo de funcionamiento de su unidad podría ser simplemente el resultado de un pequeño error de operación o de un defecto de conexión. Antes de acudir al servicio, verifique primero el siguiente cuadro sobre los problemas que se podrían presentar.

## General

### ? No se puede conectar la alimentación.

- ✓ El fusible está fundido.  
E38\* Después de verificar si hay cortocircuitos en los cables, reemplace el fusible por otro del mismo valor.

### ? Hay una fuente que no se puede conmutar.

- ✓ No hay ningún medio insertado.  
E38\* Ajuste los medios que desea escuchar. Si no hay ningún medio en esta unidad, no se puede conmutar a cada fuente.
- ✓ El cambiador de discos no está conectado.  
E38\* Conecte el cambiador de discos. Si el cambiador de discos no está conectado a su terminal de entrada, No se puede conmutar a una fuente de disco externa.

### ? Se borra la memoria al desconectar el encendido.

- ✓ El encendido y el cable de la batería están incorrectamente conectados.  
E38\* Conecte correctamente el cable, refiriéndose a la sección 'Conexión de cables a los terminals'.

### ? La función del silenciador de TEL no se activa.

- ✓ El cable del silenciador de TEL no está conectado correctamente.  
E38\* Conecte correctamente el cable, refiriéndose a la sección 'Conexión de cables a los terminals'.

### ? La función del silenciador de TEL se activa aunque no está conectado el cable del silenciador de TEL.

- ✓ El cable del silenciador de TEL está haciendo contacto con una parte metálica del automóvil.  
E38\* Separe el cable del silenciador de TEL de cualquier parte metálica del automóvil.

### ? Aún si la sonoridad esta activada, el tono agudo no se compensa.

- ✓ Se selecciona la fuente de sintonizador.  
E38\* El tono agudo no se compensa cuando está la fuente de sintonizador.

### ? No se escucha el sonido, o el volumen es bajo.

- ✓ Las configuraciones de desvanecimiento o balance se ajustan todas hacia un lado.  
E38\* Centre los ajustes de desvanecimiento y balance.
- ✓ Los cables de entrada/salida o el mazo de conductores están conectados incorrectamente.  
E38\* Vuelva a conectar correctamente los cables de entrada/salida y/o el mazo de conductores. Consulte la sección de 'Conexión de cables a los terminals'.
- ✓ Los valores de desviación de volumen son bajos.  
E38\* Suba la compensación de Volumen, remitiéndose a la sección 'Control de audio' (página 38).

### ? Calidad del sonido deficiente o distorsionada.

- ✓ Uno de los cables del altavoz está siendo apretado por uno de los tornillos del automóvil.  
E38\* Verifique el conexionado del altavoz.
- ✓ Los altavoces no están conectados correctamente.  
E38\* Vuelva a conectar los cables del altavoz de manera que cada terminal de salida quede conectado a un altavoz diferente.

### ? El tono del sensor de toque no suena.

- ✓ El terminal de salida de previo está siendo utilizado.  
E38\* El tono del sensor de toque no puede ser emitido desde el terminal de salida de previo.

### ? Aún cuando el reloj de sincronización esté activado, el reloj no se puede ajustar.

- ✓ La emisora RDS recibida no está enviando datos de tiempo.  
E38\* Recibir otra emisora RDS.

## Fuente de sintonizador

### ? Recepción de radio deficiente.

- ✓ No está extendida la antena del automóvil.  
E38\* Extraiga completamente la antena.
- ✓ El cable de control de antena no está conectado.  
E38\* Conecte correctamente el cable, refiriéndose a la sección 'Conexión de cables a los terminals'.

### ? Este no es el volumen de sonido ajustado durante la información de tráfico ajustado.

- ✓ El volumen de sonido ajustado es menor que el volumen de sonido del sintonizador.  
E38\* Si el volumen de sonido del sintonizador es más fuerte que el volumen de sonido ajustado, el volumen de sonido del sintonizador será utilizado.

## Fuente de Disco

### ? Se visualiza "AUX1" sin llevar a cabo el modo de control de disco externo.

- ✓ Está conectado un cambiador de discos no soportado.  
E38\* Utilice el cambiador de discos mencionado en 'Acerca de los reproductores de CD/cambiadores de discos conectados a esta unidad' (página 34) de la sección 'Precauciones de Seguridad'.

### ? No se reproduce el disco especificado, sino otro.

- ✓ El CD especificado está muy sucio.  
E38\* Limpie el CD, refiriéndose a la sección 'Limpieza de CD'.
- ✓ El disco está cargado en una ranura diferente de la especificada.  
E38\* Saque el cartucho del disco y verifique el número del disco especificado.
- ✓ El disco está muy rayado.  
E38\* Pruebe otro disco.

### ? El CD es expulsado en cuanto se lo carga.

- ✓ El CD está muy sucio.  
E38\* Limpie el CD, remitiéndose a Limpieza de CDs de la sección 'Acerca de los CDs' (página 36).

## ? No se puede extraer el disco.

- ✓ La causa de esto es que han transcurrido más de 10 minutos desde que el interruptor ACC del automóvil fue desactivado.
- ☞ El disco solo se puede extraer durante un término de 10 minutos después de que se ha desactivado el interruptor ACC.
- Si han transcurrido más de 10 minutos, active nuevamente el interruptor ACC y pulse el botón Eject.

## ? El disco no se insertará.

- ✓ Existe ya otro disco insertado.
- ☞ Pulse el botón [▲] y extraiga el disco.

## ? La Búsqueda directa no puede realizarse.

- ✓ Otra función se activa.
- ☞ Desactive la reproducción aleatoria u otras funciones.

## ? No se puede realizar la búsqueda de pistas.

- ✓ Para los discos primera o última canción.
- ☞ Para cada disco, la Búsqueda de pista no puede realizarse en dirección de retroceso para la primera canción o en dirección de avance para la última canción.

## En las siguientes circunstancias, consulte a su centro de servicio técnico más próximo:

Aún cuando el cambiador de disco esté conectado, la fuente del cambiador de disco no está ACTIVADA, con "AUX1" visualizándose en la pantalla durante el modo de cambiador.

## Los mensajes mostrados a continuación presentan las condiciones de su sistema.

EJECT:	No se ha cargado el cartucho de discos en el cambiador. El cartucho de discos no está completamente cargado. ☞ Cargue correctamente el cartucho de discos. No hay ningún CD en la unidad. ☞ Inserte el CD.
NO DISC:	No se ha cargado el disco en el cartucho de discos. ☞ Cargue un disco en el cartucho de discos.
TOC ER:	No se ha cargado el disco en el cartucho de discos. ☞ Cargue un disco en el cartucho de discos. El CD está muy sucio. El CD está muy sucio. Limpie el CD y cárguelo correctamente. El CD está boca abajo. El CD está muy rayado. ☞ Limpie el CD y cárguelo correctamente.
E-05:	El CD está boca abajo. ☞ Cargue el CD correctamente.

BLANK:	No hay nada grabado en el MD.
NO TRACK:	No hay pistas grabadas en el MD, aunque hay título grabado.
E-15:	Se reprodujeron medios que no tenían datos grabados que la unidad pudiera reproducir. ☞ Utilice medios que tengan datos grabados que la unidad pueda reproducir.
NO PANEL:	La placa frontal de la unidad esclava que se conecta a esta unidad ha sido extraída. ☞ Vuélvala a colocar.
E-77:	Por algún motivo, la unidad funciona en forma defectuosa. ☞ Pulse el botón de reposición de la unidad. Si el código "E-77" no desaparece, consulte con el centro de servicio más cercano.
MECHA ER:	El magazín de disco tiene algún problema. O la unidad está funcionando incorrectamente por alguna razón. ☞ Revise el magazín de discos. Luego, pulse el botón de reposición de la unidad. Si el código "MECHA ER" no desaparece, consulte con el centro de servicio más cercano.
HOLD ER:	El circuito de protección de la unidad se activa cuando la temperatura interior del cambiador de discos automático excede de 60°C (140°F), interrumpiendo toda operación. ☞ Enfíe la unidad abriendo las ventanillas o encendiendo el acondicionador de aire. Cuando la temperatura disminuya por debajo de 60°C (140°F), se reanuda la reproducción del disco.
NO NAME:	Intento de visualización del DNPS durante la reproducción de CD sin tener nombres de disco preajustados.
LOAD:	Los discos se están intercambiando en el cambiador de discos.
NO ACCESS:	Después de ajustarlo en el cambiador de disco, el DNPP fue realizado sin haberlo reproducido al menos 1 vez.
IN (Parpadeo):	La sección del reproductor de CD no está funcionando apropiadamente. ☞ Reinserte el CD. Si el CD no se puede expulsar o si la pantalla continúa relampagueando aún cuando el CD ha sido reinsertado apropiadamente, por favor desactive la alimentación y consulte con su centro de servicios más cercano.

# Especificaciones

---

Las especificaciones se encuentran sujetas a cambios sin previo aviso.

## Sección del sintonizador de FM

---

- Gama de frecuencias (intervalo 50 kHz)
  - : 87,5 MHz – 108,0 MHz
- Sensibilidad útil (Relación señal/ruido = 26dB)
  - : 0,7  $\mu$ V /75  $\Omega$
- Sensibilidad de silenciamiento (Relación señal/ruido = 46dB)
  - : 1,6  $\mu$ V /75  $\Omega$
- Respuesta de frecuencia ( $\pm$ 3,0 dB)
  - : 30 Hz – 15 kHz
- Relación señal a ruido (MONO)
  - : 65 dB
- Selectividad (DIN) ( $\pm$ 400 kHz)
  - :  $\geq$  80 dB
- Separación estéreo (1 kHz)
  - : 35 dB

## Sección del sintonizador de MW

---

- Gama de frecuencias (intervalo 9 kHz)
  - : 531 kHz – 1611 kHz
- Sensibilidad útil (Relación señal/ruido = 20dB)
  - : 25  $\mu$ V

## Sección del sintonizador de LW

---

- Gama de frecuencias
  - : 153 kHz – 281 kHz
- Sensibilidad útil (Relación señal/ruido = 20dB)
  - : 45  $\mu$ V

## Sección del disco compacto

---

- Diode láser
  - : GaAlAs
- Filtro digital (D/A)
  - : 8 veces sobremuestreo
- Convertidor D/A
  - : 1 Bit
- Velocidad de giro
  - : 500 – 200 rpm (CLV)
- Fluctuación y trémolo
  - : Menos del límite medible
- Respuesta de frecuencia ( $\pm$ 1 dB)
  - : 10 Hz – 20 kHz
- Distorsión armónica total (1 kHz)
  - : 0,01 %
- Relación señal a ruido (1 kHz)
  - : 93 dB
- Gama dinámica
  - : 93 dB
- Separación de canales
  - : 85 dB

## Sección de audio

---

- Potencia máxima de salida
  - : 50 W x 4
- Salida de potencia (DIN 45324, +B=14,4V)
  - : 30 W x 4
- Acción tonal
  - Graves : 100 Hz  $\pm$ 10 dB
  - Registro medio : 1 kHz  $\pm$ 10 dB
  - Agudos : 10 kHz  $\pm$ 10 dB
- Nivel de salida del preamplificador/carga (durante la reproducción del disco)
  - : 2000 mV/10 k $\Omega$
- Impedancia de salida de preamplificador (durante la reproducción del disco)
  - :  $\leq$  600  $\Omega$

## General

---

- Tensión de funcionamiento (11 – 16V admisibles)
  - : 14,4 V
- Consumo
  - : 10 A
- Tamaño de instalación (An x Al x F)
  - : 182 x 53 x 155 mm
- Peso
  - : 1,2 kg

<b>Precauções de Segurança</b>	<b>63</b>	<b>Sistema de Menu</b>	<b>79</b>
<b>Notas</b>	<b>65</b>	Sistema de Menu	
<b>Sobre CDs</b>	<b>66</b>	Código de Segurança	
<b>Características gerais</b>	<b>67</b>	Som Sensor de Toque	
Alimentação		Ajuste Manual do Relógio	
Seleção da Fonte		Sincronizar o Relógio	
Volume		DSI (Disabled System Indicator)	
System Q		Iluminação Seleccionável	
Controlo de áudio		Comutação do Tipo do Mostrador	
Regulação do Altifalante		Ajuste de Contraste	
Comutação do mostrador		Boletim de Notícias com Regulação de Limite de Tempo	
Regulação de Afixação de Entrada Auxiliar		Busca Local	
Painel Anti Roubo		Modo Sintonia	
Silenciador TEL		Entrada Automática de Memória	
<b>Características do rádio</b>	<b>71</b>	AF (Alternative Frequency)	
Sintonia		Restrição de Região RDS (Função de Região Restrita)	
Memória de Estações Predefinidas		Auto Explorar TP	
Entrada Automática de Memória		Recepção Monofónica	
Sintonia Predefinida		Correr Texto	
<b>Características do RDS</b>	<b>73</b>	Temporizador de Desligar a Alimentação	
Informações de trânsito		<b>Acessórios/ Procedimentos para Instalação</b>	<b>84</b>
Correr Rádio Texto		<b>Ligar os Cabos aos Terminals</b>	<b>85</b>
PTY (Program Type)		<b>Instalação</b>	<b>87</b>
Tipo de Programa predefinido		<b>Retirando o aparelho</b>	<b>88</b>
Alterar a Linguagem para a Função PTY		<b>Guia de Diagnóstico</b>	<b>89</b>
<b>Características de CD/controlo de Disco externo</b>	<b>76</b>	<b>Especificações</b>	<b>91</b>
Reprodução de CD			
Reprodução de Discos Externos			
Avanço Rápido e Recuo			
Procura de Faixa			
Busca de Disco			
Repetição de Faixa/Disco			
Busca de Reprodução			
Reprodução Aleatória			
Reprodução Aleatória de Magazine			
Nomear Disco (DNPS)			
Correr Texto/Título			

### ▲ADVERTÊNCIA

#### As seguintes precauções devem ser tomadas para evitar acidentes e/ou incêndio:

- Colocar o aparelho até que fique bem encaixado no lugar. Se isto não for feito, ele pode sair do lugar em caso de colisão ou solavancos.
- Ao prolongar os fios de alimentação, positivo ou massa, utilize apenas fios para automóvel ou equivalentes com uma secção mínima de 0,75mm<sup>2</sup> (AWG18) ou superior, para evitar danos ou deterioração do isolamento dos fios.
- Para prevenir curtos-circuitos, nunca se deve colocar ou deixar objetos metálicos (p.ex., moedas ou ferramentas de metal) dentro do aparelho.
- Se o aparelho começar a deitar fumo ou odores estranhos, deve-se desligá-lo imediatamente e consultar seu concessionário Kenwood.
- Cuidado para não prender os seus dedos entre a placa e o aparelho.
- Tome cuidado para não deixar cair o aparelho ou sujeitá-lo a fortes choques. O aparelho pode quebrar ou rachar, pois contém componentes de vidro.
- Não toque no fluido de cristal líquido se o LCD (visor) estiver danificado ou quebrado devido a um choque. O fluido de cristal líquido pode causar danos à sua saúde, chegando mesmo a ser fatal. Se o fluido de cristal líquido do LCD (visor) entrar em contacto com seu corpo ou roupa, lave imediatamente a parte afetada com água e sabão.

### ▲CUIDADO

#### Para evitar danificar o equipamento, devem-se tomar:

- Ligar o aparelho a um veículo de 12 voltes negativo à massa.
- Não abrir as tampas de cima e de baixo do aparelho.
- Não instalar o aparelho num local exposto à luz solar direta ou calor e umidade excessivos. Evitar também locais com poeira em demasia ou a possibilidade de pingos de água.
- Não colocar o painel frontal que foi removido ou o estojo do painel em áreas expostas à luz solar direta, calor e umidade excessivos. Evitar também locais com poeira em demasia ou a possibilidade de pingos de água.
- Para prevenir deterioração, não se deve tocar nos terminais do aparelho ou painel frontal com os dedos.
- Não submeter o painel frontal a choques excessivos, pois se trata de uma peça de precisão do equipamento.
- Ao trocar um fusível, deve-se utilizar somente um novo com a potência nominal prescrita (como está escrito no estojo). Usar um fusível com potência nominal errada pode causar mau funcionamento do aparelho.
- Para evitar curtos-circuitos ao trocar um fusível, primeiro deve-se desconectar a fiação.
- Não coloque nenhum objecto entre a placa e o aparelho.
- Não use força excessiva para abrir o painel frontal nem coloque objectos neste. Fazê-lo poderá provocar danos ou avaria.
- Durante a instalação, não use nenhum parafuso exceto os que foram fornecidos. O uso de parafusos não apropriados pode resultar em danos ao aparelho principal.

## Precauções de Segurança

### Sobre leitores de CD /carregadores de discos ligados a esta unidade:

Os carregadores de discos/ leitores de CD KENWOOD lançados em 1998 ou posteriormente, podem ser ligados a esta unidade. Consulte o catálogo ou consulte o seu revendedor Kenwood sobre modelos de carregadores de discos / leitores de CD.

Note que quaisquer carregadores de discos/ leitores de CD KENWOOD lançados em 1997 ou anteriormente e carregadores de discos de outros fabricantes não podem ser ligados a esta unidade. Um ligação não suportada poderá provocar danos. Regulação do interruptor O-N na posição "N" para os carregadores de disco/leitores de CD KENWOOD aplicáveis.

As funções que podem ser usadas e a informação que pode ser exibida diferirá de acordo com os modelos ligados.



- Se os aparelhos forem conectados incorretamente, tanto o aparelho como o CD changer podem ser danificados.

### Não coloque CDs de 8 cm (3-pol.) na abertura do CD.

Se tentar enfiar no aparelho um CD de 8 cm com seu adaptador, este pode se separar do CD e danificar o aparelho.

## NOTA

- Se aparecerem problemas durante a instalação, consulte o seu concessionário Kenwood.
- Se o aparelho não funcionar correctamente, pressione o botão de reajuste. O aparelho volta à regulação de fábrica sempre que o botão de reajuste for pressionado. Se o aparelho continuar a não funcionar correctamente depois do botão de reajuste ter sido pressionado, contacte o concessionário local da KENWOOD para obter assistência técnica.
- Pressione o botão de reajuste se o carregador de CDs automaticamente não funcionar correctamente. Deverá ser restabelecido o funcionamento normal.

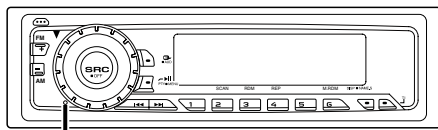

Botão de reajuste

- Os caracteres, no mostrador LCD, poder-se-ão tornar difíceis de ser lidos a temperaturas abaixo de 5 °C (41 °F).
- As ilustrações do mostrador e o painel apresentados neste manual são exemplos usados para explicar mais claramente como são usados os controlos. Portanto, o que aparece nas ilustrações poderá diferir do que aparece no equipamento real, e algumas ilustrações poderão representar algo impossível na operação real.

### Embaçamento da Lente

Logo depois que ligar o aquecedor do carro no inverno, pode-se formar vapores ou condensação nas lentes do CD player. Se a lente ficar embaçada, os CDs não poderão tocar. Num caso desses, retire o disco e espere que a condensação se evapore. Se o aparelho ainda assim não funcionar normalmente, consulte o seu concessionário Kenwood.



## Notas

### Para Limpar o Aparelho

Se a placa desta unidade estiver manchada, limpe-a com um pano macio e seco tal como um pano de silicone. Se a placa estiver muito manchada, limpe a mancha com um pano humedecido num produto de limpeza neutro e depois seque o detergente neutro.



- Aplicar um produto de limpeza directamente na unidade poderá afectar as suas peças mecânicas. Limpar a placa com um pano áspero ou usar um líquido volátil tal como um diluente ou álcool poderá riscar a superfície ou apagar caracteres.

### Para Limpar os Terminais do Painel Frontal

Se os terminais do aparelho ou do painel frontal ficarem sujos, limpe-os com um pano seco e macio.

### Limpando a abertura do CD

À medida que a poeira se acumula na abertura do CD, limpe-a de vez em quando. Seus CDs podem ficar arranhados se forem colocados numa abertura suja.

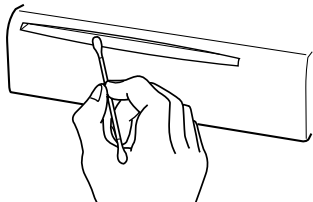

### A marca dos produtos usando laser (exceto para algumas áreas)

**CLASS 1  
LASER PRODUCT**

A etiqueta é presa no chassis/estojo e indica que o componente utiliza raios laser, classificados como sendo de Classe 1. Isto significa que o aparelho está usando raios laser que são de uma classe mais fraca. Não há perigo de radiação maléfica fora do aparelho.

Este produto não é instalado pelo fabricante de um veículo na linha de produção, nem pelo importador profissional de um veículo para um Estado Membro da UE.

## Sobre CDs

### Manuseamento de CDs

- Não toque na superfície de gravação do CD.

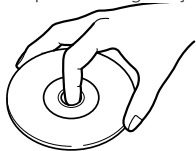

- Os CD-R e CD-RW são mais fáceis de danificar que um CD de música normal. Use um CD-R ou um CD-RW após ler os itens de precaução na embalagem etc.
- Não cole fita etc. no CD.  
Também não utilize um CD com fita nele colada.

### Quando usar um CD novo

Se o orifício central do CD ou rebordo exterior tiverem rebarbas, utilize-o após remover as rebarbas com uma esferográfica etc.

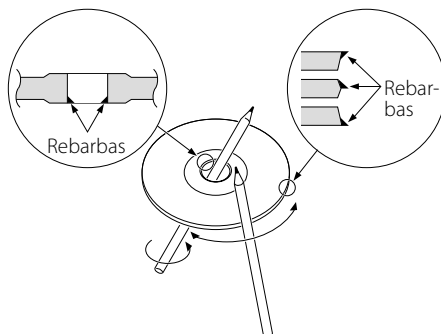

### Acessórios CD

Não use acessórios de tipo de disco.

### Limpeza de CDs

Limpe a partir do centro do disco e com um movimento para fora.

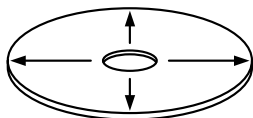



### Remoção de CDs

Quando removendo CDs desta unidade puxe-os para fora horizontalmente.

### CDs que não podem ser usados

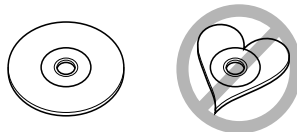
- CDs que não sejam redondos não podem ser usados.



- CDs com cores na superfície de gravação ou que estejam sujos não podem ser usados.
- Esta unidade apenas pode reproduzir CDs com  Não consegue reproduzir correctamente discos sem esta marca.
- Um CD-R ou CD-RW que não tenha sido finalizado não pode ser reproduzido. (Para o processo de finalização consulte os manuais de instruções do seu software de gravação de CD-R/CD-RW, e do seu gravador CD-R/CD-RW.)

### Armazenagem de CDs

- Não os exponha ao sol directo (No assento ou painel etc.) nem onde as temperaturas sejam muito elevadas.
- Guarde os CDs nas suas caixas.

## Características gerais

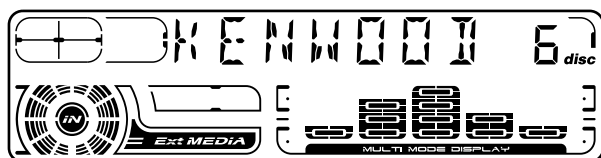
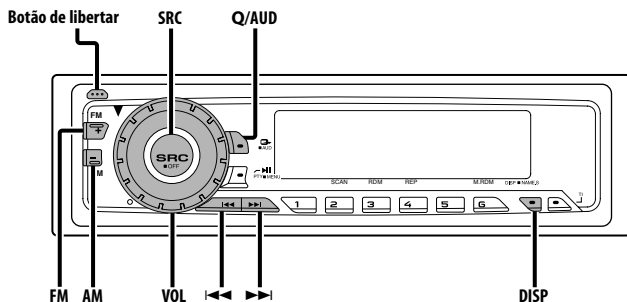

## Alimentação

### Ligar a alimentação

Pressione o botão [SRC].



- Quando a alimentação está ligada, o 'Código de Segurança' (página 80) é afixado como "CODE ON" ou "CODE OFF".

### Desligar a alimentação

Pressione o botão [SRC] durante pelo menos 1 segundo.

## Seleção da Fonte

Pressione o botão [SRC].

Fonte requerida	Indicação
Sintonizador	"TUNER"
CD	"CD"
Disco externo (Acessório opcional)	"DISC CH"/ "CD2"
Entrada auxiliar (Acessório opcional)	"AUX1"
Espera (Modo apenas iluminação)	"ALL OFF"



- Esta unidade desliga automaticamente toda a alimentação ao fim de decorridos 20 minutos em modo Espera a fim de economizar a bateria do veículo.

O tempo até toda a alimentação ser desligada pode ser definido em 'Temporizador de Desligar a Alimentação' (página 83).

## Volume

### Aumentar o volume

Rode o botão [VOL] no sentido dos ponteiros do relógio.

### Diminuir o volume

Rode o botão [VOL] no sentido contrário aos ponteiros do relógio.

## System Q

Poderá chamar a pré-selecção da regulação do som para diferentes tipos de música.

### 1 Seleccione a fonte a definir

Pressione o botão [SRC].

### 2 Seleccione o tipo de Som

Pressione o botão [Q].

De cada vez que o botão é pressionado a regulação do som é comutada.

Regulação do Som	Indicação
Neutro	"FLAT"
Memória de utilizador	"USER"
Rock	"ROCK"
Populares	"POPS"
Fácil	"EASY"
Top 40	"TOP 40"
Jazz	"JAZZ"



- Memória de utilizador: Os valores definidos em 'Controlo de áudio' (página 68).
- Cada valor definido é alterado com 'Regulação do Altifalante' (página 68).  
Primeiro, seleccione o tipo de altifalante com a regulação do Altifalante.

## Controlo de áudio

### 1 Seleccione a fonte para ajuste

Pressione o botão [SRC].

### 2 Entre em modo Controlo de Áudio

Pressione o botão [AUD] durante pelo menos 1 segundo.

### 3 Seleccione o elemento Áudio para ajuste

Pressione o botão [FM] ou [AM].

De cada vez que o botão é pressionado os elementos que podem ser ajustados são comutados como indicado a seguir.

### 4 Ajuste o elemento Áudio

Pressione o botão [◀◀] ou [▶▶].

Elemento de ajuste	Indicação	Gama
Nível de Graves	"BAS"	-8 — +8
Nível de Médios	"MID"	-8 — +8
Nível de Agudos	"TRE"	-8 — +8
Balanco	"BAL"	Esquerda 15 — Direita 15
Atenuador	"FAD"	Traseira 15 — Frente 15
Compensação de volume	"V-OFF"	-8 — ±0
Loudness	"LOUD"	LIGADO/DESLIGADO



- Compensação do Volume:  
O volume de cada fonte pode ser definida como uma diferença do volume básico.
- Loudness: Compensação de tons baixos e altos com o volume baixo.

## 5 Saia do modo Controlo de Áudio

Pressione o botão [AUD].

## Regulação do Altifalante

Sintonia fina de forma a que o valor de System Q seja óptimo quando regular o tipo de altifalante.

### 1 Entre em Espera

Pressione o botão [SRC].

Selecione o mostrador "ALL OFF".

### 2 Entre em Modo de Regulação do Altifalante

Pressione o botão [Q].

### 3 Seleccione o tipo de Altifalante

Pressione o botão [◀◀] ou [▶▶].

De cada vez que o botão é pressionado a regulação comuta como indicado a seguir.

Tipo de altifalante	Indicação
Desligado	"SP OFF"
Para altifalante de 5 e 4 pol.	"SP 5/4"
Para altifalante de 6 e 6x9 pol.	"SP 6*9/6"
Para altifalante OEM	"SP OEM"

### 4 Saia de modo de Regulação do Altifalante

Pressione o botão [Q].

## Comutação do mostrador

Comutação de informação afixada.

### Pressione o botão [DISP].

De cada vez que o botão é pressionado a afixação comuta como indicado a seguir.

### Fonte de Sintonizador

Informação	Indicação
Nome de Programa de Serviço ou Frequência	
Rádio texto, Nome de Programa de Serviço ou Frequência	"R-TEXT"
Relógio	

### A frequência é afixada durante a recepção do nome do Serviço de Programa

Pressione o botão [DISP] durante pelo menos 1 segundo.

A frequência da estação RDS será afixada durante 5 segundos em vez do nome do Serviço de Programa.

### Fonte Disco externo e CD

Informação	Indicação
Título do disco (Em Fonte de disco externo)	"D-TITLE"
Título da faixa (Em Fonte de disco externo)	"T-TITLE"
Número da faixa e Tempo de reprodução	"P-TIME"
Nome do disco	"DNPS"
Relógio	

### Fonte de Entrada Auxiliar

Informação
Nome da entrada auxiliar
Relógio



- Se o título do disco ou o título da faixa for seleccionado enquanto o disco que não tenha título de disco ou título de faixa está a ser reproduzido, são afixados o número de faixa e o tempo de reprodução.

## Regulação de Afixação de Entrada Auxiliar

Seleção da afixação quando este dispositivo é comutado para fonte de entrada Auxiliar interna.

### 1 Selecciona a fonte de entrada Auxiliar

Pressione o botão [SRC].

Selecione o mostrador "AUX1".

### 2 Entre em modo de Regulação de afixação de entrada auxiliar

Pressione o botão [DISP] durante pelo menos 2 segundos.

O nome AUX seleccionado actualmente está a piscar.

### 3 Selecciona a Afixação de entrada auxiliar

Pressione o botão [◀◀] ou [▶▶].

De cada vez que o botão é pressionado comuta pelas afixações abaixo.

- "AUX1"
- "TV"
- "VIDEO"
- "GAME"
- "PORTABLE"
- "DVD"

### 4 Saia de modo de Regulação de afixação de entrada auxiliar

Pressione o botão [DISP].



- Quando o funcionamento parar durante 10 segundos o nome nesse momento é seleccionado, e o modo Regulação de afixação de entrada auxiliar é fechado.

## Características gerais

### Painel Anti Roubo

Poderá retirar o painel da unidade e levá-lo consigo, contribuindo para evitar o roubo.

#### Remoção do Painel

**1 Pressione o botão Soltar.**

Abra fazendo cair o painel.

**2 Empurrando o painel para o lado esquerdo, puxe-o para a frente e remova-o.**

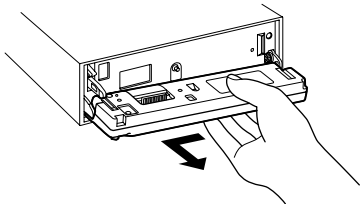

- O painel é uma peça de precisão e poderá ser danificado por pancadas ou sacudidas. Por este motivo, mantenha o painel no seu estojo quando removido.
- Não exponha o painel ou o respectivo estojo à luz solar directa ou a calor ou humidade excessivos. Evite também locais com demasiada poeira ou a possibilidade de salpicos de água.

#### Recolocação do Painel

**1 Alinhe a haste da unidade com a depressão no painel.**

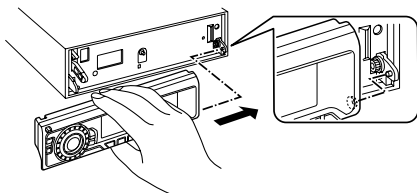

**2 Empurre o painel para cima, e bloqueie firmemente a vareta esquerda.**

O painel fica bloqueado no seu lugar, permitindo-lhe que use a unidade.

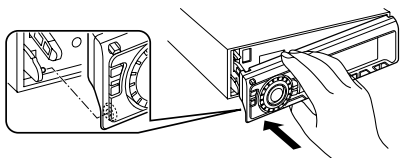

### Silenciador TEL

O sistema áudio emudece automaticamente quando chega uma chamada.

#### Quando chega uma chamada

É afixado "CALL".

O sistema áudio entra em pausa.

#### Escutar o som durante uma chamada

Pressione o botão [SRC].

Desaparece a afixação "CALL" e o sistema áudio torna a ser ligado.

#### Quando a chamada terminar

Desligue o telefone.

Desaparece a afixação "CALL" e o sistema áudio torna a ser ligado.

## Características do rádio

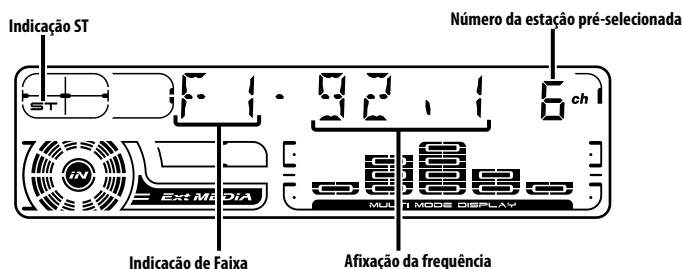
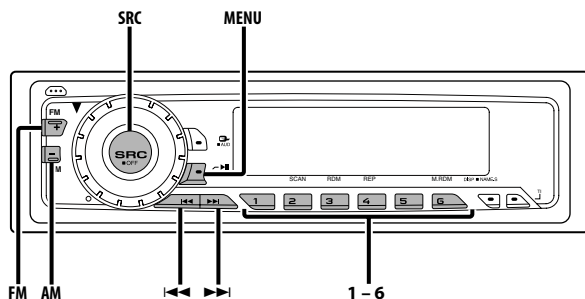

### Sintonia

Seleção da Estação.

#### 1 Seleccione a fonte sintonizador

Pressione o botão [SRC].

Selecione o mostrador "TUNER".

#### 2 Seleccione a banda

Pressione o botão [FM] ou [AM].

De cada vez que o botão [FM] é pressionado comuta entre as bandas FM1, FM2, e FM3.

#### 3 Sintonize a banda para cima ou para baixo

Pressione o botão [◀◀] ou [▶▶].



- Durante a recepção de estações estéreo a indicação "ST" está ligada.

### Memória de Estações Predefinidas

Memorizar a estação.

#### 1 Seleccione a banda

Pressione o botão [FM] ou [AM].

#### 2 Seleccione a frequência a memorizar

Pressione o botão [◀◀] ou [▶▶].

#### 3 Memorize a frequência

Pressione o botão desejado [1] — [6] durante pelo menos 2 segundos.

A afixação do número predefinido pisca uma vez. Em cada banda, uma estação pode ser memorizada em cada botão [1] — [6].

### Entrada Automática de Memória

---

Memorizar automaticamente estações com boa recepção.

**1 Seleccione a banda para Entrada Automática de Memória**

Pressione o botão [FM] ou [AM].

**2 Entre em modo Menu**

Pressione o botão [MENU] durante pelo menos 1 segundo.

É afixado "MENU".

**3 Seleccione o modo Entrada Automática de Memória**

Pressione o botão [FM] ou [AM].

Seleccione o mostrador "A-MEMORY".

**4 Abra Entrada Automática de Memória**

Pressione o botão [◀◀] ou [▶▶] durante pelo menos 2 segundos.

Quando forem memorizadas 6 estações que possam ser recepcionadas a Entrada Automática de Memória fecha.



- Quando 'AF (Alternative Frequency)' (página 82) estiver ligada, apenas estações RDS serão memorizadas.
- Quando a Entrada Automática de Memória for feita na banda FM2, as estações RDS predefinidas na banda FM1 não serão memorizadas.

Da mesma forma, quando for feita na banda FM3, as estações RDS predefinidas em FM1 ou FM2 não são memorizadas.

### Sintonia Predefinida

---

Chamar as estações em memória.

**1 Seleccione a banda**

Pressione o botão [FM] ou [AM].

**2 Chame a estação**

Pressione o botão [1] — [6] desejado.



## Características do RDS

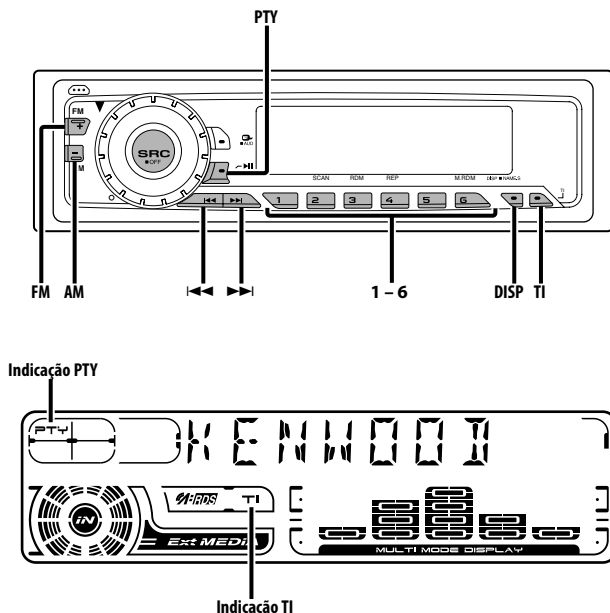

### Informações de trânsito

Comutação automática para informações de trânsito quando um boletim de trânsito começa mesmo quando não está a escutar rádio.

#### Pressione o botão [TI].

De cada vez que o botão é pressionado a função informações de trânsito é ligada e desligada. Quando esta está ligada, a indicação "TI" está ligada.

Quando nenhuma estação de informações de trânsito estiver a ser recebida a indicação "TI" pisca.

Quando começa um boletim de trânsito, é afixado "TRAFFIC" e comuta para informações de trânsito.



- Durante a recepção de uma estação AM quando a função informações de trânsito estiver ligada, comuta para uma estação FM.
- Durante a recepção de informações de trânsito o volume ajustado é automaticamente recordado, e a próxima vez que é comutado para informações de trânsito fica automaticamente no volume recordado.

### Recepção de outras estações de informações de trânsito

Pressione o botão [◀◀] ou [▶▶].



- A comutação de estações de informações de trânsito pode ser feita enquanto se escuta rádio.

### Correr Rádio Texto

Correr o rádio texto afixado.

Pressione o botão [DISP] durante pelo menos 1 segundo.

## PTY (Program Type)

Seleção do Tipo de Programa e procura de uma estação.

### 1 Entre em modo PTY

#### Pressione o botão [PTY].

Durante o modo PTY a indicação "PTY" está ligada.



- Esta função não pode ser usada durante a recepção de um boletim de trânsito ou recepção AM.

### 2 Selecione o Tipo de Programa

#### Pressione o botão [FM] ou [AM].

De cada vez que o botão é pressionado o Tipo de Programa comuta como indicado a seguir.

No.	Tipo de Programa	Indicação
1.	Fala	"SPEECH"
2.	Música	"MUSIC"
3.	Notícias	"NEWS"
4.	Assuntos correntes	"AFFAIRS"
5.	Informações	"INFO"
6.	Desportos	"SPORT"
7.	Educação	"EDUCATE"
8.	Drama	"DRAMA"
9.	Cultura	"CULTURE"
10.	Ciência	"SCIENCE"
11.	Variada	"VARIED"
12.	Música pop	"POP M"
13.	Rock	"ROCK M"
14.	Música de escuta fácil	"EASY M"
15.	Clássica leve	"LIGHT M"
16.	Clássica séria	"CLASSICS"
17.	Outra música	"OTHER M"
18.	Tempo	"WEATHER"
19.	Finança	"FINANCE"
20.	Programas de crianças	"CHILDREN"
21.	Questões sociais	"SOCIAL"
22.	Religião	"RELIGION"
23.	Entrada de telefone	"PHONE IN"
24.	Viagens	"TRAVEL"
25.	Divertimentos	"LEISURE"
26.	Jazz	"JAZZ"
27.	Música country	"COUNTRY"
28.	Música nacional	"NATION M"
29.	Música antiga	"OLDIES"
30.	Música folk	"FOLK M"
31.	Documentários	"DOCUMENT"



- Fala e Música incluem os Tipos de Programa indicados abaixo.  
Música : No.12 — 17, 26 — 30  
Fala : No.3 — 11, 18 — 25, 31
- O Tipo de Programa pode ser memorizado no botão [1] — [6] e chamado rapidamente. Consulte 'Tipo de Programa predefinido' (página 74).
- A linguagem de afixação pode ser alterada. Consulte 'Alterar a Linguagem para a Função PTY' (página 75).

### 3 Procura da estação do Tipo de Programa selecionado

#### Pressione o botão [◀◀] ou [▶▶].

Quando quiser procurar outras estações pressione novamente o botão [◀◀] ou [▶▶].



- Quando o Tipo de Programa seleccionado não for encontrado, é afixado "NO PTY". Selecione outro Tipo de Programa.

### 4 Saia do modo PTY

#### Pressione o botão [PTY].

## Tipo de Programa predefinido

Memorizar o Tipo de Programa no botão de pré-selecção e chamá-lo rapidamente.

### Predefinir o Tipo de Programa

#### 1 Seleccione o Tipo de Programa a predefinir

Consulte 'PTY (Program Type)' (página 74).

#### 2 Predefina o Tipo de Programa

Pressione o botão desejado [1] — [6] durante pelo menos 2 segundos.

### Chamar o Tipo de Programa predefinido

#### 1 Entre em modo PTY

Consulte 'PTY (Program Type)' (página 74).

#### 2 Chame o Tipo de Programa

Pressione o botão [1] — [6] desejado.

## Alterar a Linguagem para a Função PTY

---

Seleção da língua de afixação do Tipo de Programa.

### 1 Entre em modo PTY

Consulte 'PTY (Program Type)' (página 74).

### 2 Entre em Modo de Alteração de Língua Pressione o botão [DISP].

### 3 Seleccione a Língua

Pressione o botão [FM] ou [AM].

De cada vez que o botão é pressionado a língua comuta como indicado a seguir.

Língua	Indicação
Inglês	"ENGLISH"
Francês	"FRENCH"
Sueco	"SWEDISH"
Alemão	"GERMAN"

### 4 Saia de Alterar o modo Língua

Pressione o botão [DISP].

## Características de CD/controlo de Disco externo

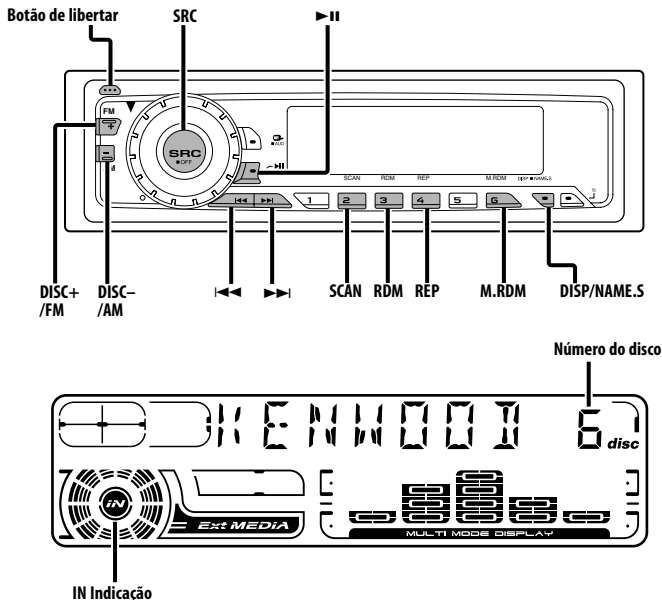

### Reprodução de CD

**Quando não houver nenhum disco introduzido**

- 1 Abra fazendo rodar o painel  
Pressione o Botão de liberação.
- 2 Introduza um disco.
- 3 Pressione o painel do lado esquerdo, e faça-o voltar à sua posição anterior.



- Quando o painel estiver aberto, poderá interferir com a alavanca das mudanças ou qualquer outra coisa. Se isto acontecer, dê atenção à segurança e faça a mudança de velocidade ou o que deva fazer e só depois opere o aparelho.
- Não use a unidade com o painel na posição aberto. Se este for usado na posição aberto poderá entrar pó para o interior e provocar danos.



- Quando houver um disco introduzido, a indicação "IN" fica ligada.

**Quando houver um disco introduzido**

- Pressione o botão [SRC].  
Selecione o mostrador "CD".

**Pausa e reprodução**

- Pressione o botão [▶ II].  
De cada vez que o botão é pressionado ele pausa ou é reproduzido.

**Ejecte o disco**

- 1 Abra fazendo cair o painel  
Pressione o botão Soltar.
- 2 Ejecte o disco  
Pressione o botão [▲].

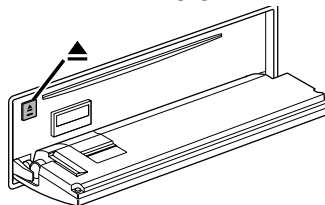

- 3 Pressione o painel do lado esquerdo, e faça-o voltar à sua posição anterior.



- Discos de 3 pol. (8 cm) não podem ser reproduzidos.  
A utilização de um adaptador e a sua introdução nesta unidade poderá provocar danos.

## Reprodução de Discos Externos

Reprodução de discos colocados no leitor de discos acessório opcional ligada a esta unidade.

**Pressione o botão [SRC].**

Selecione a indicação do leitor de disco que pretende.

**Exemplos de discos:**

Indicação	Leitor de disco
"CD2"	CD-leitor
"DISC CH"	Carregador CD/Carregador MD

## Pausa e reprodução

**Pressione o botão [▶II].**

De cada vez que o botão é pressionado ele pausa ou é reproduzido.



- O disco 10 é afixado como "0".
- As funções que podem ser usadas, e a informação que pode ser apresentada, variará dependendo dos leitores de discos externos conectados.

## Avanço Rápido e Recuo

### Avanço Rápido

**Pressione repetidamente o botão [▶▶].**

Neste ponto, tire seu dedo do botão para o disco tocar.

### Recuo

**Pressione repetidamente o botão [◀◀].**

Neste ponto, tire seu dedo do botão para o disco tocar.

## Procura de Faixa

Seleção da música que pretende ouvir.

**Pressione o botão [◀◀] ou [▶▶].**

*Função do carregador de discos*

## Busca de Disco

Seleção do disco que pretende ouvir.

**Pressione o botão [DISC-] ou [DISC+].**

## Repetição de Faixa/Disco

Repetição da faixa/disco que está a escutar.

**Pressione o botão [REP].**

De cada vez que o botão é pressionado a Repetição de Reprodução comuta como indicado a seguir.

Repetir reprodução	Indicação
Repetir Faixa	"(T-)REP ON"
Repetir Disco (Função do carregador de discos)	"D-REP ON"
DESLIGADO	"REP OFF"

*Função de CD/MD*

## Busca de Reprodução

Reprodução da primeira parte de cada música do disco que está a escutar e procura da música que quer escutar.

### 1 Iniciar a Busca de Reprodução

**Pressione o botão [SCAN].**

É afixado "SCAN ON".

### 2 Cancele-o quando a música que quer escutar está a ser reproduzida

**Pressione o botão [SCAN].**

# Características de CD/controlo de Disco externo

---

## Reprodução Aleatória

---

Reproduzir todas as músicas do disco por ordem aleatória.

### Pressione o botão [RDM].

De cada vez que o botão é pressionado a Reprodução Aleatória é ligada ou desligada. Quando este está ligado, é afixado "RDM ON".



- Quando o botão [▶▶] é pressionado, começa a próxima música seleccionada.

*Função de carregador de discos*

## Reprodução Aleatória de Magazine

---

Reproduz as músicas de todos os discos do carregador por ordem aleatória.

### Pressione o botão [M.RDM].

De cada vez que o botão é pressionado a Reprodução Aleatória do Magazine é ligada ou desligada. Quando este está ligado, é afixado "MRDM ON".



- Quando o botão [▶▶] é pressionado, começa a próxima música seleccionada.

## Nomear Disco (DNPS)

---

Atribuir um título a um CD.

### 1 Reproduza o disco a que quer atribuir um nome



- Não pode ser atribuído um título a um MD.
- Consulte 'Comutação do mostrador' (página 69) e seleccione a afixação "DNPS".

### 2 Entre em Modo de Definição de Nome

Pressione o botão [NAME.S] durante pelo menos 2 segundos.

É afixado "NAME SET".

### 3 Mova o cursor para a posição de introdução do caractere

Pressione o botão [◀◀] ou [▶▶].

### 4 Seleccione os caracteres

Pressione o botão [FM] ou [AM].

### 5 Repita os passos 3 a 4 e introduza o nome.

### 6 Saia de modo de definição de nome

Pressione o botão [NAME.S].



- Quando o funcionamento parar durante 10 segundos o nome nesse momento é registado, e o modo Definição de Nome é fechado.
- Suportes aos quais é possível atribuir nomes.
  - Leitor de CD interno: 10 discos
  - Carregador/leitor de CD externo: Varia de acordo com o carregador/leitor de CD. Consulte o manual do carregador /leitor de CD.
- O nome de um CD pode ser alterado pela mesma operação usada para o nomear.

## Correr Texto/Título

---

Correr o texto CD afixado ou o título MD.

Pressione o botão [DISP] durante pelo menos 1 segundo.

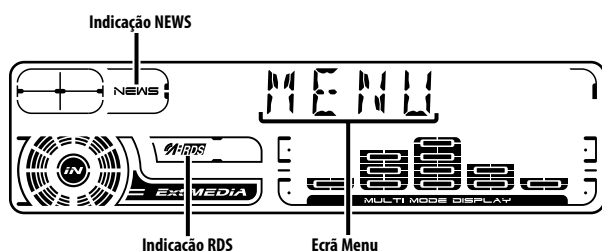
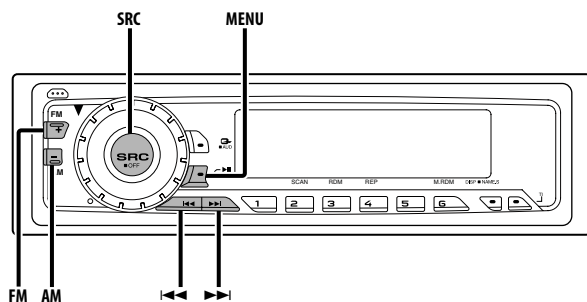

## Sistema de Menu

Funções de regulação durante o funcionamento, som bip etc.

O método de operação básica do sistema de menu é explicado aqui. A referência para os elementos de Menu e o conteúdo das suas regulações está após a explicação desta operação.

### 1 Entre em modo Menu

Pressione o botão [MENU] durante pelo menos 1 segundo.

É afixado "MENU".

### 2 Seccione o elemento de menu

Pressione o botão [FM] ou [AM].

Exemplo: Quando quiser definir o som do bip seccione o mostrador "BEEP"

### 3 Defina o elemento do menu

Pressione o botão [◀◀] ou [▶▶].

Exemplo: Quando "BEEP" está seleccionado, de cada vez que o botão é pressionado ele comuta "BEEP ON" ou "BEEP OFF". Seccione um deles como regulação.

Pode continuar voltando ao passo 2 e regular outros elementos.

### 4 Saia do modo Menu

Pressione o botão [MENU].



- Quando outros elementos que são aplicáveis ao método de operação básica acima são afixados depois o conteúdo da sua regulação é introduzido. (Normalmente a regulação mais elevada da tabela é a regulação original.) Além disso, a explicação dos elementos que não são aplicáveis ('Ajuste Manual do Relógio' etc.) é introduzida passo a passo.

# Sistema de Menu

No modo de espera

## Código de Segurança

Dado que é necessária autorização do Código de Segurança quando ele é removido do veículo, a personalização desta unidade utilizando o Código de Segurança é uma ajuda para a prevenção do roubo.



- Quando a função Código de Segurança é activada, não pode ser cancelada.  
Note, o seu Código de Segurança é o número de 4 dígitos inscrito no seu "Car Audio Passport" neste conjunto.

### 1 Entre em modo Espera

Pressione o botão [SRC].

Selecione o mostrador "ALL OFF".

### 2 Entre em modo Menu

Pressione o botão [MENU] durante pelo menos 1 segundo.

Quando "MENU" é afixado, "SECURITY" é afixado.

### 3 Entre em modo Código de Segurança

Pressione o botão [◀◀] ou [▶▶] durante pelo menos 1 segundo.

Quando "ENTER" é afixado, "CODE" é afixado.

### 4 Seleccione os dígitos a introduzir

Pressione o botão [◀◀] ou [▶▶].

### 5 Seleccione os números do Código de Segurança

Pressione o botão [FM] ou [AM].

### 6 Repita os passos 4 e 5, e complete o Código de Segurança.

### 7 Confirme o Código de Segurança

Pressione o botão [▶▶] durante pelo menos 3 segundos.

Quando "RE-ENTER" é afixado, "CODE" é afixado.

### 8 Faça a operação do passo 4 a 7, e torne a introduzir o código de segurança.

É afixado "APPROVED".

A função Código de Segurança é activada.



- Se introduzir um Código diferente do seu Código de Segurança, terá de começar de novo a partir do passo 4.

**Pressione o botão Reiniciar e quando ele for removido da fonte de alimentação da bateria**

### 1 Ligue a alimentação.

### 2 Faça a operação do passo 4 a 7, e torne a introduzir o código de segurança.

É afixado "APPROVED".

A unidade pode ser usada.



- Se for introduzido um código incorrecto, é afixado "WAITING", e é gerado o tempo de entrada proibida indicado abaixo.

Após decorrido o tempo de entrada proibida, é afixado "CODE", e a entrada pode ser feita.

Número de vezes que o código incorrecto foi introduzido	Tempo de entrada proibida
1	—
2	5 minutos
3	1 hora
4	24 horas

## Som Sensor de Toque

Ligar e desligar o som de confirmação de operação (som bip).

Indicação	Ajuste
"BEEP ON"	É ouvido um bip.
"BEEP OFF"	O bip é cancelado.

## Ajuste Manual do Relógio



- Este ajuste pode ser efectuado quando 'Sincronizar o Relógio' (página 81) estiver desligado.

### 1 Seleccione o modo Ajuste de Relógio

Pressione o botão [FM] ou [AM].

Selecione o mostrador "CLK ADJ".

### 2 Entre em modo de ajuste de relógio

Pressione o botão [◀◀] ou [▶▶] durante pelo menos 1 segundo.

A afixação do relógio pisca.

### 3 Acerte as horas

Pressione o botão [FM] ou [AM].

**Ajuste os minutos**

Pressione o botão [◀◀] ou [▶▶].



## 4 Saia de modo de ajuste de relógio

Pressione o botão [MENU].

## Sincronizar o Relógio

Sincronizar os dados de horas da estação RDS e o relógio desta unidade.

Indicação	Ajuste
"SYNC ON"	Sincroniza a hora.
"SYNC OFF"	Ajusta a hora manualmente.



- Demora 3 ou 4 minutos para sincronizar o relógio.

## DSI (Disabled System Indicator)

Uma indicação vermelha piscará na unidade depois do painel ser removido, alertando potenciais ladrões.

Indicação	Ajuste
"DSI ON"	O LED pisca.
"DSI OFF"	O LED é desligado.

## Iluminação Seleccionável

Seleccionar a cor de iluminação do botão como vermelha ou verde.

Indicação	Ajuste
"KEY RED"	A cor de iluminação é vermelha.
"KEY GRN"	A cor de iluminação é verde.

## Comutação do Tipo do Mostrador

Regulação do tipo de Mostrador.

Indicação	Ajuste
"DISP C"	Demonstração.
"DISP A"	Tipo de mostrador normal.
"DISP B"	Tipo de mostrador silencioso.

## Ajuste de Contraste

Ajustar o contraste do mostrador.

### Indicação e ajuste

"CONT 0"
⋮
"CONT 7" (Regulação original)

## Boletim de Notícias com Regulação de Limite de Tempo

Comuta automaticamente quando um boletim de notícias começa mesmo se não está a escutar rádio. Além disso, o intervalo de tempo em que a interrupção é proibida pode ser definido.

### Indicação e ajuste

"NEWS OFF"
"NEWS 00M"
⋮
"NEWS 90M"

Quando "NEWS 00M" — "NEWS 90M" estiver definido, a função Interrupção de Boletim de Notícias está ligada.

Quando este está ligado, a indicação "NEWS" está ligada.

Quando o boletim de notícias começa, "NEWS" é afixado, e comuta para o boletim de notícias.



- Se escolher a regulação "20M", mais nenhum boletim de notícias será recebido durante 20 minutos após a recepção do primeiro.
- O volume dos noticiários tem o mesmo nível do definido para 'Informações de trânsito' (página 73).
- Esta função é apenas disponível se a estação desejada enviar código PTY para boletins de notícias ou pertencer à Rede 'Enhanced Other Network' enviando código PTY para boletins de notícias.
- Quando a função Interrupção por Boletim de Notícias estiver ligada, comuta para uma estação FM.

# Sistema de Menu

Em Modo Sintonizador

## Busca Local

Apenas estações com boa recepção são procuradas em sintonia de procura automática.

Indicação	Ajuste
"LO.S OFF"	A função de busca local está desligada.
"LO.S ON"	A função de busca local está ligada.

Em Modo Sintonizador

## Modo Sintonia

Define o modo de sintonia.

Modo de sintonia	Indicação	Operação
Auto busca	"AUTO 1"	Procura automática de uma estação.
Busca de estação predefinida	"AUTO 2"	Procura pela ordem as estações na Memória.
Manual	"MANUAL"	Controlo de sintonia manual normal.

Em Modo Sintonizador

## Entrada Automática de Memória

Para o método de funcionamento consulte 'Entrada Automática de Memória' (página 72).

## AF (Alternative Frequency)

Quando houver má recepção, automaticamente comuta para outra frequência transmitindo o mesmo programa na mesma rede RDS com melhor recepção.

Indicação	Ajuste
"AF ON"	A função AF está ligada.
"AF OFF"	A função AF está desligada.

Quando a função AF está ligada, a indicação "RDS" fica ligada.



- Quando não estiverem disponíveis outras estações com recepção mais forte para o mesmo programa na rede RDS, poderá ouvir a transmissão recebida com interrupções. Nesse caso desligue a função AF.

## Restrição de Região RDS (Função de Região Restrita)

Poderá escolher se quer ou não restringir os canais RDS, recebidos com a função AF para uma rede em particular, numa região específica.

Indicação	Ajuste
"REG ON"	A Função de Região Restrita está ligada.
"REG OFF"	A Função de Região Restrita está desligada.



- Por vezes estações na mesma rede transmitem programas diferentes ou usam nomes de serviço de programa diferentes.

## Auto Explorar TP

Quando a função TI estiver ligada e forem experimentadas más conduções de recepção ao escutar uma estação de informações de trânsito, será procurada automaticamente outra estação de informações de trânsito com melhor recepção.

Indicação	Ajuste
"ATPS ON"	A função Auto Busca TP está ligada.
"ATPS OFF"	A função Auto Busca TP está desligada.

Em Recepção FM

## Recepção Monofónica

O ruído pode ser reduzido quando as transmissões estéreo forem recebidas como monofónicas.

Indicação	Ajuste
"MONO ON"	A recepção monofónica está desligada.
"MONO OFF"	A recepção monofónica está ligada.

## Correr Texto

Regulação do correr de texto afixado.

Indicação	Ajuste
"SCL MANU"	Não corre.
"SCL AUTO"	Corre quando o mostrador muda.



- O texto corrido é apresentado a seguir.
  - Texto CD
  - Título MD
  - Rádio texto

## Temporizador de Desligar a Alimentação

Regulação do temporizador para desligar automaticamente a alimentação desta unidade quando ao modo Espera contínua.

A utilização desta regulação poderá economizar energia da bateria do veículo.

Indicação	Ajuste
"OFF ---"	A função Temporizador de Desligar a Alimentação está desligada.
"OFF 20M" (Regulação original)	Desliga a alimentação ao fim de 20 minutos.
"OFF 40M"	Desliga a alimentação ao fim de 40 minutos.
"OFF 60M"	Desliga a alimentação ao fim de 60 minutos.



- Esta regulação é feita depois de regular 'Código de Segurança' (página 80).

# Acessórios/ Procedimentos para Instalação

## Acessórios

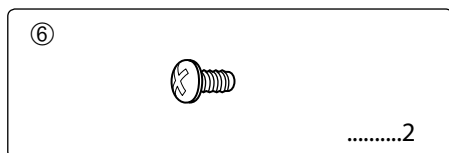
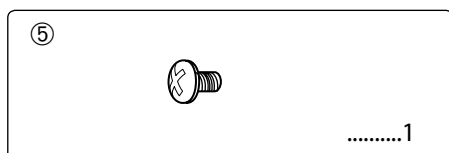
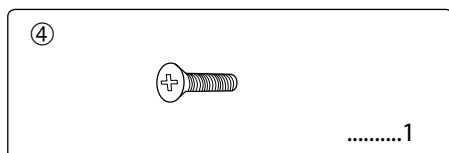
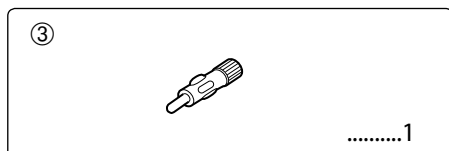
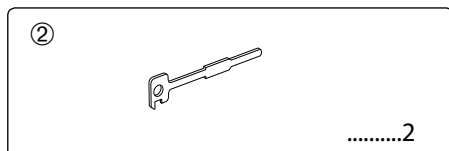
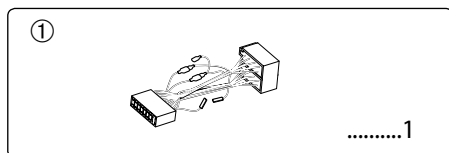

## Procedimentos para Instalação

1. Para evitar curtos-circuitos, remova a chave da ignição e desligue o terminal  $\ominus$  da bateria.
2. Faça as ligações apropriadas dos cabos de entrada e saída de cada aparelho.
3. Ligue o cabo na rede de fios.
4. Ligue o Conector B da rede de fios ao alto-falante do seu veículo.
5. Ligue o Conector A da rede de fios ao conector de energia externa do seu veículo.
6. Ligue o conector da fiação com o aparelho.
7. Instale o aparelho no seu carro.
8. Ligue o terminal  $\ominus$  da bateria.
9. Pressione o botão de reajuste.



- Se a sua viatura não está preparada para este conector especial, por favor dirija-se ao seu fornecedor KENWOOD.
- Use apenas adaptadores de conversão de antena (ISO-JASO) quando o cabo da antena tiver uma tomada ISO.
- Certifique-se que todas as conexões dos cabos estão bem fixadas inserindo-os nas tomadas até que travem completamente.
- Se a ignição do seu veículo não possuir uma posição , ou se o cabo de ignição estiver conectado a uma fonte de energia com voltagem constante, tipo um cabo de bateria, o aparelho não estará conectado à ignição (isto é, o aparelho não ligará ou desligará juntamente com a ignição). Se desejar ligar/desligar o aparelho ao mesmo tempo que a ignição, conecte o cabo de ignição a uma fonte de energia que possa ser ligada/desligada com a chave da ignição.
- Se o fusível queimar, primeiro certifique-se de que os cabos não foram causadores de um curto circuito, então substitua o antigo fusível por um do mesmo tipo.
- Isole os cabos não ligados com fita isolante ou outro material similar. Para evitar curtos-circuitos, não remova as capas dos finais dos cabos não conectados ou dos terminais.
- Ligue os cabos individuais do alto-falante aos terminais correspondentes. O aparelho pode ficar danificado se o cabo  $\ominus$  negativo do alto-falantes ou do fio terra entrarem em contacto com qualquer uma das partes metálicas do veículo.
- Depois que o aparelho tiver sido instalado, verifique se as lâmpadas de stop, os pisca-piscas, os limpa pára-brisa, etc. do carro estão funcionando corretamente.
- Se a consola tiver tampa, certifique-se que instala o aparelho de forma a que a placa não bata na tampa ao abrir e ao fechar.
- Monte a unidade de forma a que o ângulo de montagem seja de 30° ou menos.

# Ligar os Cabos aos Terminals

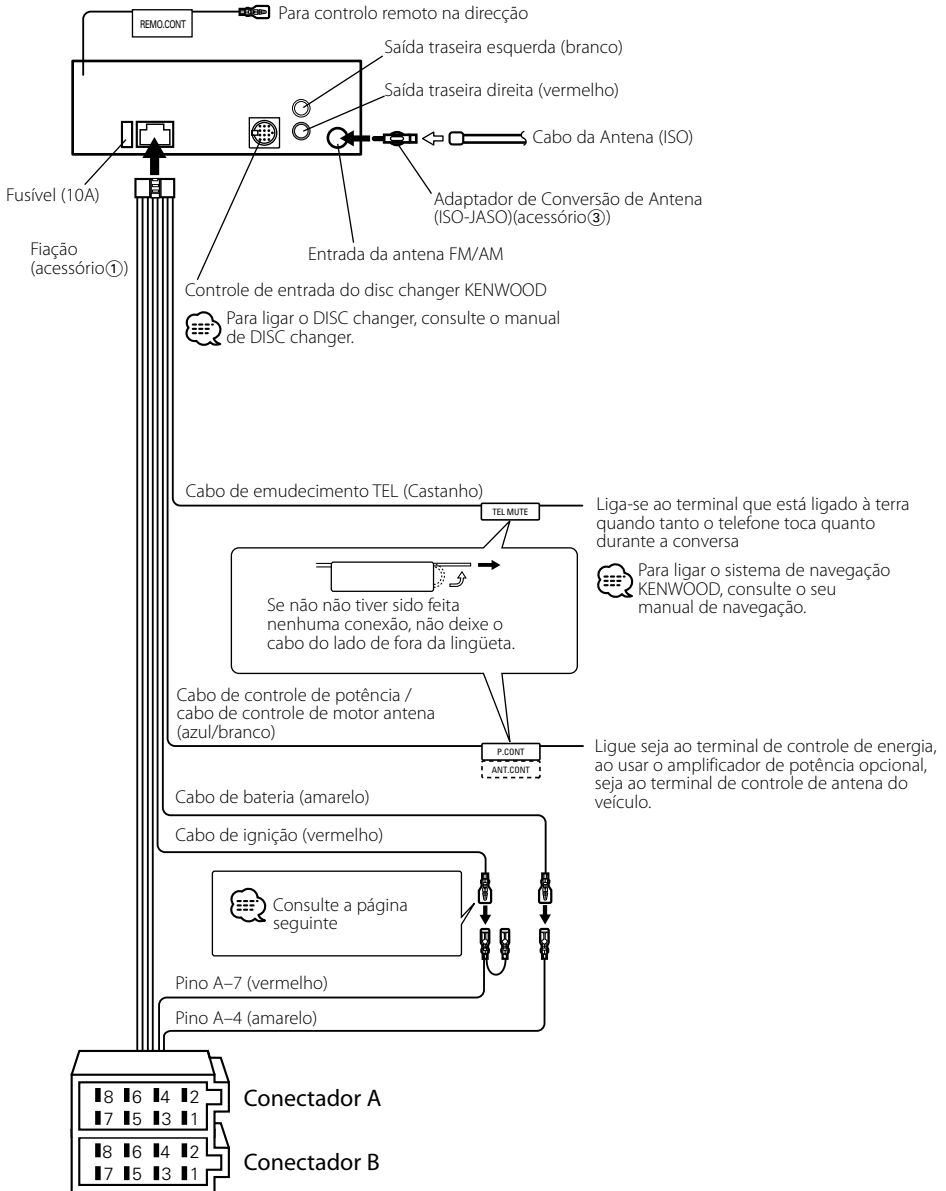

# Ligar os Cabos aos Terminals

## Guia da Função do Conector

Números dos Pinos para os Conectores ISO	Cor dos Cabos	Funções
Conector de Energia Externa		
A-4	Amarelo	Bateria
A-5	Azul/Branco	Controlo de Energia
A-7	Vermelho	Ignição ( )
A-8	Preto	Conexão Terra
Conexão para alto-falante		
B-1	Roxo	Traseiro Direito (+)
B-2	Roxo/Preto	Traseiro Direito (-)
B-3	Cinza	Dianteiro Direito (+)
B-4	Cinza/Preto	Dianteiro Direito (-)
B-5	Branco	Dianteiro Esquerdo (+)
B-6	Branco/Preto	Dianteiro Esquerdo (-)
B-7	Verde	Traseiro Esquerdo (+)
B-8	Verde/Preto	Traseiro Esquerdo (-)

## ▲ADVERTÊNCIA

### Conexão do Conector ISO

A disposição dos pinos nos conectores ISO depende do tipo do veículo. Certifique-se que fez as conexões corretamente para evitar danos ao aparelho. A conexão de pré-definida da rede de fios está descrita no nº [1] abaixo. Se os pinos do conector ISO forem ajustados tal como está descrito nos nºs [2] e [3], faça a ligação de acordo com a ilustração.

Assegure-se que torna a ligar o cabo conforme indicado [2] abaixo para instalar esta unidade em automóveis

#### Volkswagen.

[1] (Ajuste pré-definido) O pino A-7 (vermelho) do conector ISO do veículo está conectado à ignição, e o pino A-4 (amarelo) está conectado a uma fonte de energia constante.

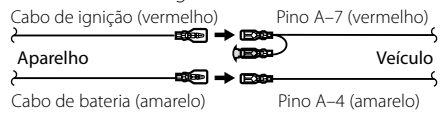

[2] O pino A-7 (vermelho) do conector ISO do veículo não está conectado a uma fonte de energia constante, e o pino A-4 (amarelo) está conectado à ignição.

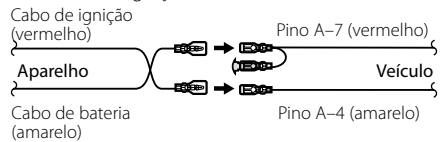

[3] O pino A-4 (amarelo) do conector ISO do veículo não está conectado a nada, enquanto que o pino A-7 (vermelho) está conectado a uma fonte de energia constante (ou : tanto o pino A-7 (vermelho) como o A-4 (amarelo) estão conectados a uma fonte de energia constante).

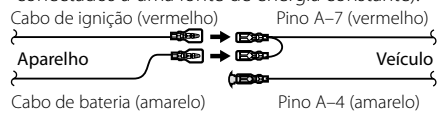

- Quando a conexão é feita como no nº [3] acima, o aparelho não está conectado à chave da ignição. Por esta razão, lembre-se sempre de desligar o aparelho quando a ignição for desligada.

Para conectar o aparelho à ignição, conecte o cabo da ignição ( ..vermelho) a uma fonte de energia que possa ser ligada/desligada junto com a chave da ignição.

## Instalação

Correia de metal  
(disponível no comércio)

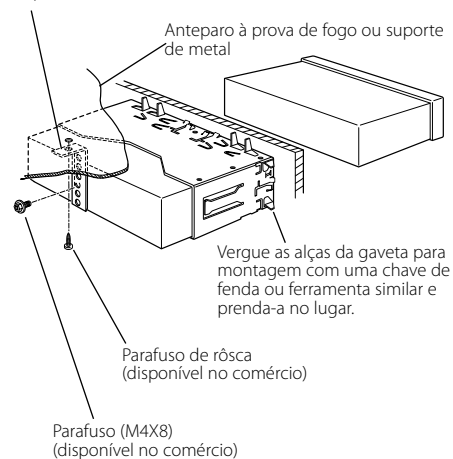

- Certifique-se de que o aparelho está instalado de maneira segura no lugar. Se o aparelho estiver instável, ele pode apresentar problemas de mau funcionamento (p. ex. o som pode oscilar).

## Aparafusando o painel frontal ao aparelho

Se quiser fixar o painel à unidade principal, de forma a que este não caia.

- 1 Leia primeiro a seção 'Removendo a Armação de Borracha Dura' (página 88) antes de remover a armação de borracha dura.
- 2 Abra fazendo cair o painel, premindo o botão soltar.
- 3 Aperte os parafusos ( $\varnothing 2,6 \times 12$  mm) (Acessório ④) nos orifícios indicados na figura.

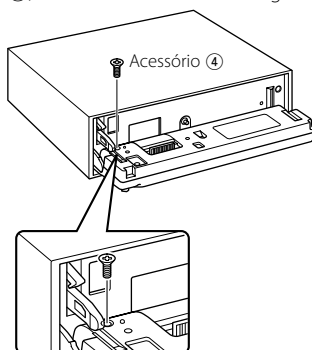

- 4 Aperte os parafusos ( $\varnothing 2 \times 4$  mm) (Acessório ⑤) nos orifícios indicados na figura.

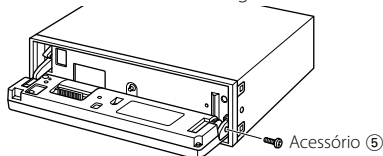

- 5 Aperte os parafusos ( $\varnothing 2 \times 6$  mm) (Acessório ⑥) nos orifícios indicados na figura.

Acessório ⑥

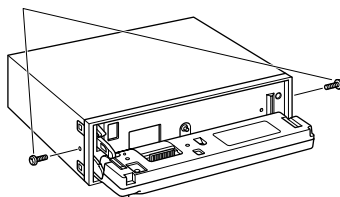

- Nunca introduza os parafusos em qualquer outro orifício para além do especificado. Se o aparafusar noutra orifício, estabelecerá contacto e poderá provocar danos às partes mecânicas no interior da unidade.

## Retirando o aparelho

### Removendo a armação de borracha dura

- 1 Engate os pinos de encaixe na ferramenta de remoção e remova os dois travões no nível superior. Levante o caixilho e puxe-o para a frente conforme indicado na figura.

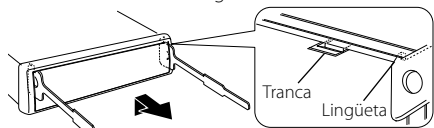

Acessório②  
Ferramenta de remoção

- 2 Quando o nível superior for removido, remova as duas posições inferiores.

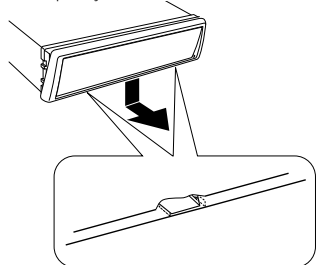

- A moldura pode ser removida do lado do fundo pela mesma forma.

### Retirando o aparelho

- 1 Leia primeiro a seção 'Removendo a Armação de Borracha Dura' (página 88) antes de remover a armação de borracha dura.
- 2 Retire o parafuso (M4x8mm) no painel de trás.
- 3 Coloque as duas ferramentas de remoção profundamente nas aberturas de cada lado, como mostra a figura.

Parafuso (M4X8)  
(disponível no comércio)

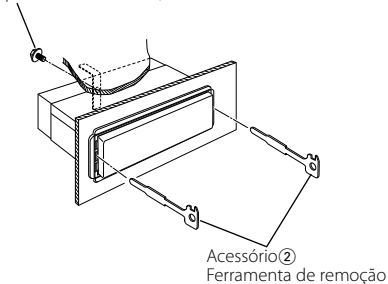

- 4 Abaixee a ferramenta de remoção para baixo e puxe o aparelho para fora até a metade, ao mesmo tempo em que o pressiona em direção à parte de dentro.

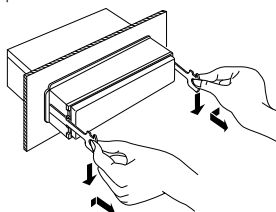

- Tome cuidado para não se ferir com os pinos da lingüeta da ferramenta de remoção.
- 5 Puxe o aparelho completamente para a fora com as mãos, tendo o cuidado para não deixá-lo cair.

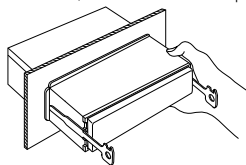



# Guia de Diagnóstico

O que pode parecer como defeito ou mau funcionamento no seu aparelho pode ser apenas o resultado de uma pequena falha de operação ou na fiação. Antes de chamar um técnico para consertá-lo, verifique primeiro na seguinte tabela os possíveis problemas.

## Geral

### ? O aparelho não liga.

- ✓ O fusível queimou.
  - ☞ Depois de checar se houve algum curto-circuito nos cabos, substitua o fusível por um de mesma potência nominal.

### ? Existe uma fonte que não pode comutar.

- ✓ Não há suporte carregado.
  - ☞ Prepare o suporte que pretende escutar. Se não existir qualquer suporte nesta unidade, não poderá comutar para cada fonte.
- ✓ O Carregador de discos não está ligado.
  - ☞ Ligue o Carregador de discos. Se o carregador de discos não estiver ligado ao seu terminal de entrada, você não poderá comutar para uma fonte de disco exterior.

### ? A memória foi apagada quando a ignição foi desligada.

- ✓ A ignição e o cabo da bateria estão conectados de maneira incorreta.
  - ☞ Conecte corretamente o cabo de acordo com as instruções da seção 'Ligar os Cabos aos Terminals'.

### ? A função de TEL mudo não está funcionando.

- ✓ O cabo do TEL mudo não foi ligado corretamente.
  - ☞ Conecte corretamente o cabo de acordo com as instruções da seção 'Ligar os Cabos aos Terminals'.

### ? A função de TEL mudo liga mesmo que o cabo do TEL mudo não esteja ligado.

- ✓ O cabo do TEL mudo está tocando numa peça metálica do carro.
  - ☞ Puxe o cabo TEL mudo até o fim para separá-lo da peça metálica do carro.

### ? Mesmo se Loudness estiver ligado, os tons agudos não são compensados.

- ✓ A fonte do sintonizador está selecionada.
  - ☞ Os tons agudos não são compensados quando em fonte Sintonizador.

### ? Não se ouve nenhum som, ou o volume está baixo.

- ✓ As regulações do atenuador ou do balanço estão reguladas completamente para um dos lados.
  - ☞ Centre as regulações do atenuador e do balanço.
- ✓ Os cabos de entrada/saída ou a fiação estão conectados de maneira incorreta.
  - ☞ Reconecte corretamente os cabos de entrada/saída e/ou a fiação. Veja a seção 'Ligar os Cabos aos Terminals'.

- ✓ Os valores da Compensação de volume são baixos.
  - ☞ Eleve a diferença do volume, consultando a secção sobre 'Controlo de áudio' (página 68).

### ? A qualidade do som está má ou distorcida.

- ✓ Um cabo do alto-falante pode estar preso no carro por um parafuso.
  - ☞ Verifique a ligação do alto-falante.
- ✓ Os altifalantes não estão ligados corretamente.
  - ☞ Ligue os cabos dos alto-falantes de tal forma que cada terminal de saída está ligado a um alto-falante diferente.

### ? O Som Sensor de Toque não se ouve.

- ✓ A ficha Preout está sendo utilizada.
  - ☞ O Som Sensor de Toque não pode ser debitado pela ficha preout.

### ? Mesmo se Sincronizar Relógio estiver ligado, o relógio não pode ser ajustado.

- ✓ A estação RDS captada não está emitindo dados de horas.
  - ☞ Receber outra estação RDS.

## Fonte sintonizador

### ? A recepção do rádio está má.

- ✓ A antena do carro não está estendida.
  - ☞ Puxe a antena até o fim.
- ✓ O cabo de controle da antena não está ligado.
  - ☞ Conecte corretamente o cabo de acordo com as instruções da seção 'Ligar os Cabos aos Terminals'.

### ? Não é o volume de som definido para a Informação de trânsito.

- ✓ O volume de som definido é inferior ao volume do som do sintonizador.
  - ☞ Se o volume do som do sintonizador for mais elevado que o volume do som definido, o volume do som do sintonizador é utilizado.

## Fonte Disco

### ? "AUX1" é apresentado sem executar o Modo controlo de disco externo.

- ✓ Está ligado um carregador de discos não suportado.
  - ☞ Use o carregador de discos mencionado em 'Sobre leitores de CD /carregadores de discos ligados a esta unidade:' (página 64) da secção sobre 'Precauções de Segurança'.

### ? O disco especificado não toca, ao invés disso, toca um outro.

- ✓ O CD especificado está bem sujo.
  - ☞ Limpe o CD.
- ✓ O disco foi colocado numa abertura diferente da especificada.
  - ☞ Eje o carregador de disco e verifique o número do disco especificado.
- ✓ O disco está muito arranhado.
  - ☞ Experimente outro disco.

## ? Um CD é ejetado assim que ele é colocado.

- ✓ O CD está muito sujo.
  - ☞ Limpe o CD, consultando Limpeza do CD da secção 'Sobre CDs' (página 66).

## ? Não é possível remover o disco.

- ✓ O motivo é que decorreram mais de 10 minutos desde que o interruptor do veículo foi desligado.
  - ☞ O disco só pode ser removido dentro de 10 minutos após o interruptor ser desligado. Se decorreram mais de 10 minutos, ligue novamente o interruptor e prima o botão Eject (ejectar).

## ? O disco não pode ser inserido.

- ✓ Já existe outro disco inserido.
  - ☞ Pressione o botão [0] e remova o disco.

## ? Busca directa não pode ser efectuada.

- ✓ Está ligada outra função.
  - ☞ Desligue Reprodução Aleatória ou outras funções.

## ? Não pode ser feita Busca de Faixa.

- ✓ Para a primeira ou última música dos discos.
  - ☞ Para cada disco, a Busca de Faixa não pode ser feita para trás a partir da primeira música nem para a frente a partir da última música.

## Consultar o seu centro de reparação mais próximo, nas seguintes situações:

Mesmo se o carregador de discos estiver ligado, a fonte carregador de discos não está ligada, com "AUX1" a ser afixado no mostrador durante o Modo Carregador.

## A mensagem mostrada a seguir apresenta a condição do seu sistema.

EJECT:	Nenhum carregador de discos foi colocado no changer. O carregador de discos não foi colocado completamente. <ul style="list-style-type: none"><li>☞ Coloque o carregador de discos corretamente.</li></ul> Não há CD na unidade. <ul style="list-style-type: none"><li>☞ Introduza o CD.</li></ul>
NO DISC:	Não há nenhum disco dentro do carregador. <ul style="list-style-type: none"><li>☞ Coloque um disco no carregador de discos.</li></ul>
TOC ER:	Não há nenhum disco dentro do carregador. <ul style="list-style-type: none"><li>☞ Coloque um disco no carregador de discos.</li></ul> O CD está muito sujo. O CD está bastante sujo. Limpe o CD e insira-o corretamente. O CD está de cabeça para baixo. O CD está muito arranhado. <ul style="list-style-type: none"><li>☞ Limpe o CD e insira-o corretamente.</li></ul>

E-05:	Limpe o CD e insira-o corretamente. <ul style="list-style-type: none"><li>☞ Carregue o CD corretamente.</li></ul>
BLANK:	Não há nada gravado no MD.
NO TRACK:	Não foi gravada nenhuma faixa no MD, embora ele tenha um título.
E-15:	Foi reproduzido suporte que não tem dados gravados que a unidade possa reproduzir. <ul style="list-style-type: none"><li>☞ Use suporte que tenha dados gravados que a unidade possa reproduzir.</li></ul>
NO PANEL:	A placa facial da unidade escravizada a ser ligada a esta unidade foi removida. <ul style="list-style-type: none"><li>☞ Reponha-a.</li></ul>
E-77:	O aparelho está funcionando mal por algum motivo. <ul style="list-style-type: none"><li>☞ Aperte o botão de reajuste do aparelho. Se o código "E-77" não desaparecer, consulte o concessionário mais próximo.</li></ul>
MECHA ER:	Há algo de errado com o carregador de discos. Ou a unidade apresenta, por alguma razão, mau funcionamento. <ul style="list-style-type: none"><li>☞ Verifique o carregador de discos. Depois pressione o botão de rearmar da unidade. Se o código "MECHA ER" não desaparecer, consulte o concessionário mais próximo.</li></ul>
HOLD ER:	O circuito de proteção do aparelho é acionado quando a temperatura dentro do changer automático ou o CD player excede 60° C (140° F), suspendendo todas as operações. <ul style="list-style-type: none"><li>☞ Deixe o aparelho arrefecer abrindo as janelas do carro ou ligando o ar condicionado. Quando a temperatura cair abaixo de 60° C (140° F), o disco volta a tocar novamente.</li></ul>
NO NAME:	Tentativa de afixar DNPS durante a reprodução de um CD que não tem nomes de disco predefinidos.
LOAD:	Estão sendo comutados discos no carregador de discos.
NO ESS:	Depois de o definir no carregador de discos, DNPP foi executado sem ter sido reproduzido pelo menos 1 minuto.
IN (Piscar):	A secção do leitor de CD não está a funcionar corretamente. <ul style="list-style-type: none"><li>☞ Reintroduza o CD. Se o CD não puder ser ejetado ou se o mostrador continuar a piscar mesmo quando o CD tiver sido corretamente reintroduzido, desligue a alimentação e consulte o centro de serviço mais próximo.</li></ul>

# Especificações

---

As especificações podem ser alteradas sem prévia notificação.

## Seção do Rádio FM

---

- Alcance de Frequência (espaço de 50 kHz)
  - : 87,5 MHz – 108,0 MHz
- Sensibilidade Úti (S/N = 26dB)
  - : 0,7  $\mu$ V /75  $\Omega$
- Sensibilidade de Saída Silenciosa (S/N = 46dB)
  - : 1,6  $\mu$ V /75  $\Omega$
- Resposta de Frequência ( $\pm$ 3,0 dB)
  - : 30 Hz – 15 kHz
- Relação sinal/ruído (MONO)
  - : 65 dB
- Seletividade (DIN) ( $\pm$ 400 kHz)
  - :  $\geq$  80 dB
- Separação de Estéreo (1 kHz)
  - : 35 dB

## Seção de Rádio MW

---

- Alcance de Frequência (espaço de 9 kHz)
  - : 531 kHz – 1611 kHz
- Sensibilidade Úti (S/N = 20dB)
  - : 25  $\mu$ V

## Seção de Rádio LW

---

- Alcance de Frequência
  - : 153 kHz – 281 kHz
- Sensibilidade Úti (S/N = 20dB)
  - : 45  $\mu$ V

## Seção de CD player

---

- Diodo laser
  - : GaAlAs
- Filtro digital (D/A)
  - : 8 Sobreamostragem óctupla
- Conversor D/A
  - : 1 dígito binário
- Velocidade de fuso
  - : 500 – 200 rpm (disco de velocidade linear constante CLV)
- Modulação & Vibração
  - : Abaixo do limite mensurável
- Resposta de Frequência ( $\pm$ 1 dB)
  - : 10 Hz – 20 kHz
- Distorção harmônica total (1 kHz)
  - : 0,01 %
- Relação sinal/ruído (1 kHz)
  - : 93 dB
- Faixa dinâmica
  - : 93 dB
- Separação entre canais
  - : 85 dB

## Seção de Áudio

---

- Potência Máxima de Saída
  - : 50 W x 4
- Potência de Saída (DIN 45324, +B=14,4V)
  - : 30 W x 4
- Ação de Tonalidade
  - Baixos : 100 Hz  $\pm$ 10 dB
  - Médios : 1 kHz  $\pm$ 10 dB
  - Agudos : 10 kHz  $\pm$ 10 dB
- Nível de Saída do Pre/Carga (Durante a reprodução do disco)
  - : 2000 mV/10 k $\Omega$
- Impedância da saída do pre (Durante a reprodução do disco)
  - :  $\leq$  600  $\Omega$

## Geral

---

- Voltagem de operação (11 – 16V tolerável)
  - : 14,4 V
- Consumo de energia
  - : 10 A
- Tamanho (L x A x P)
  - : 182 x 53 x 155 mm
- Peso
  - : 1,2 kg

---

KENWOOD