

# KENWOOD

## KCA-S210A

---

CD / MD CHANGER SWITCHING UNIT WITH AUXILIARY RCA STEREO INPUT  
▶ page 2-7

### INSTRUCTION MANUAL

UNITE DE COMMUTAION DU CHANGEUR CD/MD AVEC  
ENREE STEREO RCA AUXILIAIRE ▶Page 8-13

### MODE D'EMPLOI

CD-/MD-WECHSLER-SCHALTGERÄT MIT ZUSÄTZLICHEM  
RCA-STEREO-EINGANG ▶Page 14-19

### BEDIENUNGSANLEITUNG

SCHAKELEENHEID VOOR DE CD / MD WISSELAAR MET  
EXTRA CINCH STEREO INGANG ▶Page 20-25

### GEBRUIKSAANWIJZING

UNITÀ DI COMMUTAZIONE DEL MULTILETTORE CD / MD  
CON INGRESSO STEREO RCA AUSILIARIO ▶Page 26-31

### ISTRUZIONI PER L'USO

UNIDAD CAMBIADORA DE CAMBIADORES CDs/MDs CON  
ENTRADA AUXILIAR ESTEREO RCA ▶Page 32-37

### MANUAL DE INSTRUCCIONES

UNIDADE DE COMUTAÇÃO DO CARREGADOR CD / MD COM  
ENTRADA AUXILIAR RCA ESTEREO ▶Page 38-43

### MANUAL DE INSTRUÇÕES

KENWOOD CORPORATION

# Connection

## Components

- |                                       |   |
|---------------------------------------|---|
| ① Switching unit.....1                | ④ Velcro strip.....2                    |
| ② Controller (cord length: 5 m).....1 | ⑤ Self-tapping screw(φ 4 × 16 mm).....2 |
| ③ Connection cable (2 m).....1        | ⑥ Cable band.....1                      |
|                                       | ⑦ Double-sided adhesive tape.....1      |

## Connection

### CAUTION

If you connect a model which can switch between disc changers 1 and 2 by the centre unit (Unit group B/C/D), the controller② must not be connected. If it is connected, the disc changers may not work properly.

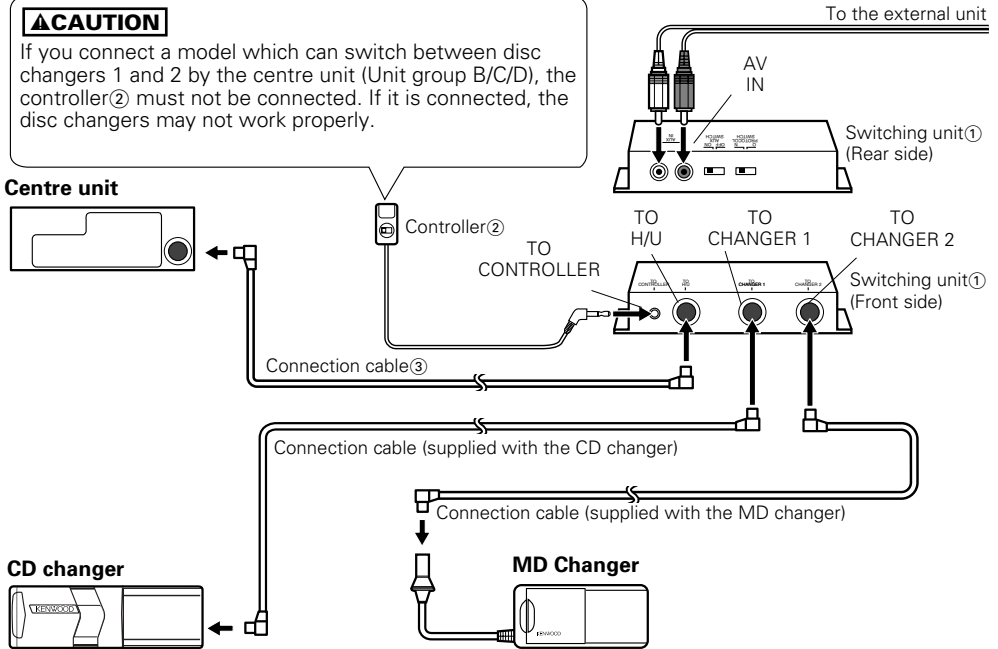

### NOTE

- After connecting the equipment, press the reset button on the centre unit.
- The figure shows that one CD changer and one MD changer are connected. Two CD changers or two MD changers may be connected.
- A disc player such as the KDC-D300 may be connected instead of the disc changer.
- If you wish to adjust the cable length in accordance with the installation location of the switching unit, such as in the trunk space, the disc changer extension cable may be used instead of the connection cable③.

### IMPORTANT INFORMATION

**This unit is NOT designed to be connected directly to a CD changer that was manufactured and sold before 1994. If you plan to use such units, please read the following information carefully.**

- **To control KDC-C600/ KDC-C800/ KDC-601/ KDC-401**

A CA-DS100 (sold separately as an optional accessory), along with the extension cord supplied with the CD changer, are required.

- **KDC-C200/ KDC-C300/ KDC-C301/ KDC-C400/ KDC-C100/ KDC-C302/ C205/ C705 and CD changer Manufactured by Other Companies are not compatible with this Kenwood model.**

**FAILURE TO FOLLOW THESE INSTRUCTIONS MAY RESULT IN DAMAGE TO THIS UNIT AND/OR THE CD CHANGER.**

■ If you want to connect a stack CD changer

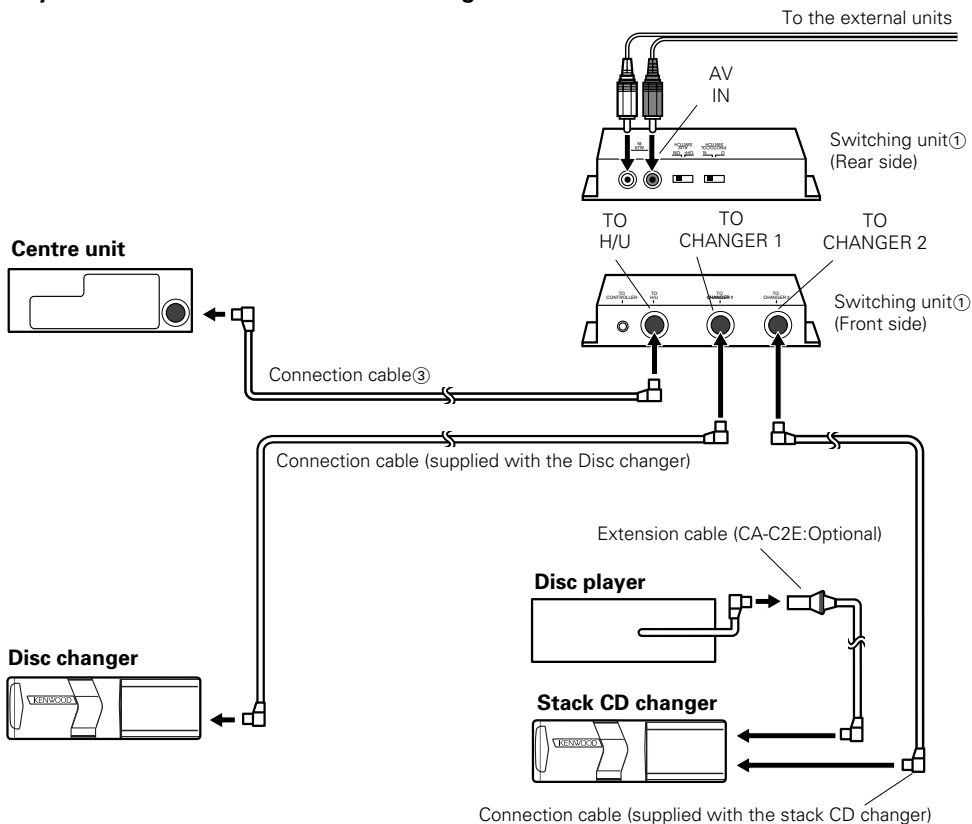

**CAUTION**

- Connect it to a centre unit belonging to Group C or Group D.
- Connect the stack CD changer to the terminal labelled TO CHANGER 2.
- The KDC-C810 cannot be connected.
- Up to two disc changers can be connected.
- The O-N switch on the disc changer and the disc player should be set to "N". If you set it to "O", the equipment will not function correctly.
- The total length of the cable between the units should not be more than 13m.

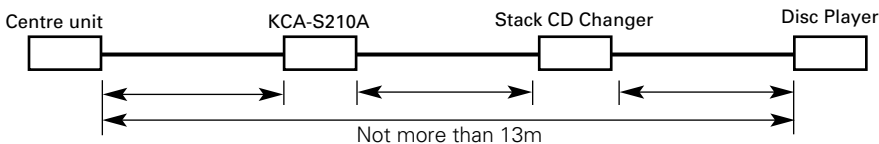

- If the voltage is low and the internal temperature of the switching unit is low, switching may fail to work properly in some cases.
- The AUX switch on the stack CD changer should be switched "OFF" before using the equipment. The AUX terminal on the KCA-S210A switching unit is the one that should be used.

# Installation

## ■ Installing the switching unit with a board in the trunk space

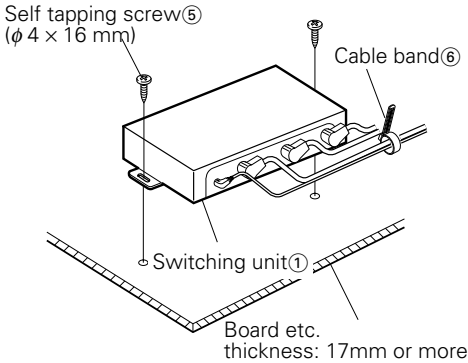

1. Install the switching unit with self-tapping screws⑤ ( $\phi 4 \times 16$  mm).
2. Bind the cables with cable band⑥.

## ■ Installing the switching unit on the carpet under a seat

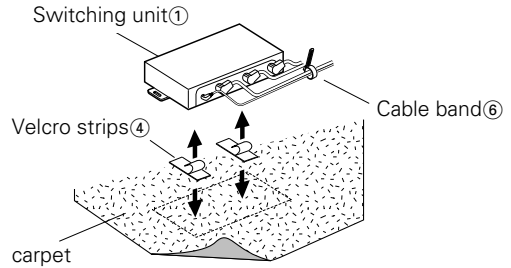

1. Remove the backing from the Velcro strips④ and attach it to the bottom of the switching unit①. Install the switching unit on the carpet.
2. Bind the cables with cable band⑥.

### ▲CAUTION

- Install the switching unit① in places that do not obstruct driving.
- Install the switching unit① in places where it is not touched by the tip of the shoes of a rear seat passenger.
- Do not install the unit in places where it is exposed to direct sunlight, high heat, or where water may splash over it.
- Do not place anything on top of the switching unit ①.

## ■ Installing the controller

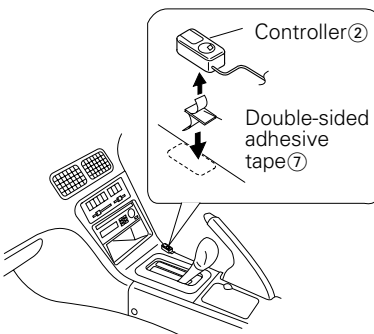

1. Wipe off the installation location with a cleaning cloth.

### ▲CAUTION

- Install the controller② on a flat surface. If it is installed on a curved surface, the tape adhesion may weaken and the controller may come off.
  - Do not install the controller② in places (such as on the dashboard) where it is exposed to direct sunlight and the temperature becomes high. Otherwise, the controller② will become deformed and unusable.
  - Install the controller② in places that do not obstruct driving. Install the controller② temporarily and verify that the handle, shift knob, and side brake can be operated smoothly.
2. Secure the controller② in the specified place with the double-sided adhesive tape⑦.

## ***Identifying the type of centre unit you intend to connect***

The setting of the **PROTOCOL** switch and the operation used to switch to **AUX** sound will differ depending on the type of centre unit (cassette receiver, CD receiver, and so on) you are going to connect. Find out which of the following groups your centre unit belongs to, then consult the relevant section of this manual.

### **Group A**

This group covers centre units with disc changer control, where the source selection does not allow you to switch the disc changer between 1 and 2.

### **Group B**

This group covers centre units with disc changer control, where the source selection allows you to switch between 1 and 2, where the manual instructs you to set the O-N switch on the disc changer to "O", or where the O-N switch operation is not covered.

### **Group C**

This group covers centre units with disc changer control, where the source selection allows you to switch between 1 and 2, where the manual instructs you to set the O-N switch on the disc changer to "N".

### **Group D**

This group covers units released on to the market in or after 1999, where the manual covers AUX mode under source selection.

## ***Setting the PROTOCOL switch***

You will need to set the **PROTOCOL** switch according to the centre unit you wish to connect.

### **CAUTION**

Turn the centre unit power off before operating the **PROTOCOL** switch.

### **If the unit you are connecting belongs to Group A or Group B**

Set the **PROTOCOL** switch to the "O" position.

### **CAUTION**

If you move the **PROTOCOL** switch to the "N" position, the switching unit will become inoperable. (If the disc changer you have connected has an O-N switch, set it to the "O" position also.)

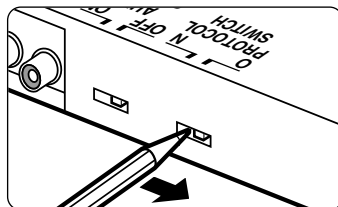

### **If the unit you are connecting belongs to Group C or Group D**

Set the **PROTOCOL** switch to the "N" position.

### **CAUTION**

- If you move the **PROTOCOL** switch to the "O" position, then even if you have connected a disc changer supporting CD text, the CD text and the disc name (DNPS) will fail to be displayed on the centre unit. (If the connected disc changer has an O-N switch, set it to the "N" position also.)
- If the disc changer you are connecting does not have an O-N switch, you will not be able to use the disc name setting (DNPS) function.

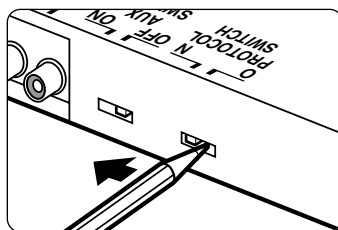

# Switching between disc changers

## Unit group A

Select the disc changer to be controlled with the controller②. When the disc changer mode is selected with the source button, playing begins.

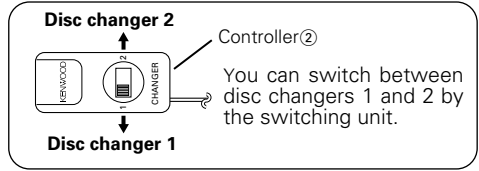

### CAUTION

- You cannot change the disc-changer number while a disc changer is playing. To change the disc changer number, press the source button to stop playing, then change the disc changer number with the controller②. Select the disc changer mode with the source button.
- When the disc changer number is changed and play begins, the disc changer number data before it was switched may be shown temporarily on the display of the centre unit.

## Unit groups B/C/D

Each time the SRC button (or CH button) on the centre unit is pressed, the disc auto changer mode changes between disc changer modes 1 and 2. When the desired disc changer number is selected, playing starts.

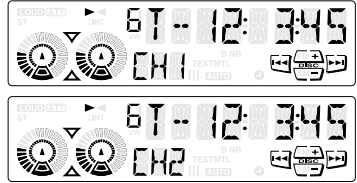

# How to switch to AUX sound

## If the unit you are connecting belongs to group A

①	Turn the centre unit power off, or select another source, then set the AUX switch on the switching unit to "ON".	
②	Set the controller switch to "1" <b>NOTE</b> If you have only connected the AUX terminal, you will not need to carry out any further operations.	
③	Select <DISC or CH> on the centre unit. The sound input to the AUX terminal will now be output. <b>The centre unit display will stay in the following state:</b> Disc No.=1, Track No.=1, Playing time = 0 min 0 sec	

### CAUTION

- If you are going to connect only one disc changer, connect it to the TO CHANGER 2 terminal on the switching unit.
- If you are going to connect only the AUX terminal of the switching unit, you do not need to connect a controller.
- After selecting <DISC or CH> on the centre unit, you will not be able to switch to AUX sound, even if you operate the switching unit or the controller switch.

### NOTE

If you want to listen to the sound from the unit connected to the terminal TO CHANGER 1 or 2 on the switching unit, first either turn off the power to the centre unit, or switch to another source, then turn the AUX switch to "OFF". Next, turn the controller switch to "1" or "2", and select <DISC or CH>.

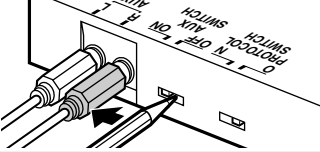
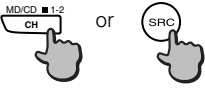

### ■ If the unit you are connecting belongs to group B

①	Either switch the centre unit power off, or select another source, then set the switching unit AUX switch to "ON".	
②	On the centre unit, select <DISC1 or CH1> . The sound input to the AUX terminal will now be output. <b>The centre unit display will stay in the following state:</b> Disc No.=1, Track No.=1, Playing time = 0 min 0 sec	

#### NOTE

If you want to listen to the sound from the unit connected to the TO CHANGER 1 terminal of the switching unit, first either turn the centre unit power off, or select another source, and then set the AUX switch to "OFF", and select <DISC1 or CH1>.

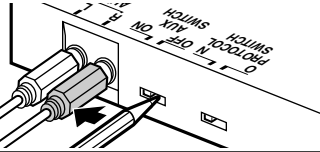

### ■ If the unit you are connecting belongs to group C

①	Turn the centre unit power off, then set the switching unit AUX switch to "ON".	
②	On the centre unit, select <DISC2 or CH2>. The sound input to the AUX terminal will now be output.	

#### NOTE

If you want to listen to the sound from the unit connected to the TO CHANGER 2 terminal of the switching unit, turn the power off, set the AUX switch to "OFF", and then select <DISC2 or CH2>.

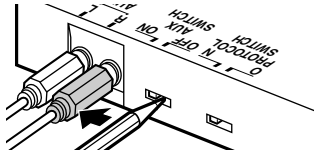
### ■ If the unit you are connecting belongs to group D

①	Turn the centre unit power OFF, then set the AUX switch on the switching unit to "ON".	
②	On the centre unit, select <AUX>. The sound input to the AUX terminal will now be output.	

#### CAUTION

Leave the AUX switch in the "ON" position. If you move the AUX switch on the switching unit to the "OFF" setting, <AUX> will not appear when you select the source.

## ■ Composants

- |  |   |  |   |
|--|---|--|---|
| ① Unité de commutation.....                  | 1 | ④ Bande Velcro .....                     | 2 |
| ② Contrôleur (longueur du câble : 5 m) ..... | 1 | ⑤ Vis auto-taraudeuse(φ 4 × 16 mm) ..... | 2 |
| ③ Câble de raccordement (2 m).....           | 1 | ⑥ Ruban de câble.....                    | 1 |
|  |   | ⑦ Ruban adhésif double face.....         | 1 |

## ■ Connexion

### ⚠ ATTENTION

Si un modèle dont les changeurs 1 et 2 peuvent être commutés par l'unité centrale (groupe B/C/D) est connecté, le contrôleur ② ne doit pas être connecté. Si ce dernier est connecté, les changeurs de disques automatique risquent de ne pas fonctionner correctement.

### Unité centrale

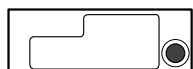

Contrôleur ②  
TO CONTROLLER

Câble de raccordement ③

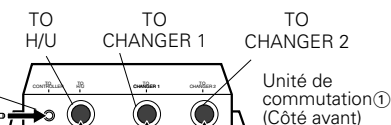
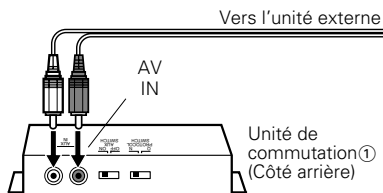

Câble de raccordement (fourni avec le changeur de CD)

### Changeur de CD



Câble de raccordement (fourni avec le changeur de MD)

### Changeur de MD



### REMARQUE

- Après avoir raccordé les appareils, appuyer sur la touche de réinitialisation sur l'unité centrale.
- L'illustration montre qu'un changeur de CD et un changeur de MD sont installés. Deux changeurs de CD et deux changeurs de MD peuvent être connectés.
- Un lecteur de disque tel que le KDC-D300 peut être connecté à la place du changeur de disque.
- Si l'on souhaite ajuster la longueur du câble d'après l'emplacement de l'unité de commutation, tel que dans le coffre arrière, la rallonge de câble de changeur de CD peut être utilisée au lieu du câble de raccordement ③.

### INFORMATIONS TRES IMPORTANTES

**Cet appareil n'est PAS conçu pour être raccordé directement à un changeur de CD fabriqué et vendu avant 1994. Si un tel appareil doit être utilisé, lire attentivement les informations suivantes.**

- Pour contrôler les appareils KDC-C600/ KDC-C800/ KDC-601/ KDC-401

Un CA-DS100 (vendu séparément comme accessoire en option) ainsi que la rallonge de câble fournie avec le changeur de CD sont nécessaires.

- Les appareils KDC-C200/ KDC-C300/ KDC-C301/ KDC-C400/ KDC-C100/ KDC-C302/ C205/ C705 et les changeurs de CD fabriqués par d'autres marques ne sont pas compatibles avec ce modèle Kenwood.

**SI LES INSTRUCTIONS SUIVANTES NE SONT PAS OBSERVEES, CET APPAREIL OU LE CHANGEUR DE CD RISQUE D'ETRE ENDOMMAGE.**



## ■ Si l'on souhaite connecter un changeur à pile de CD

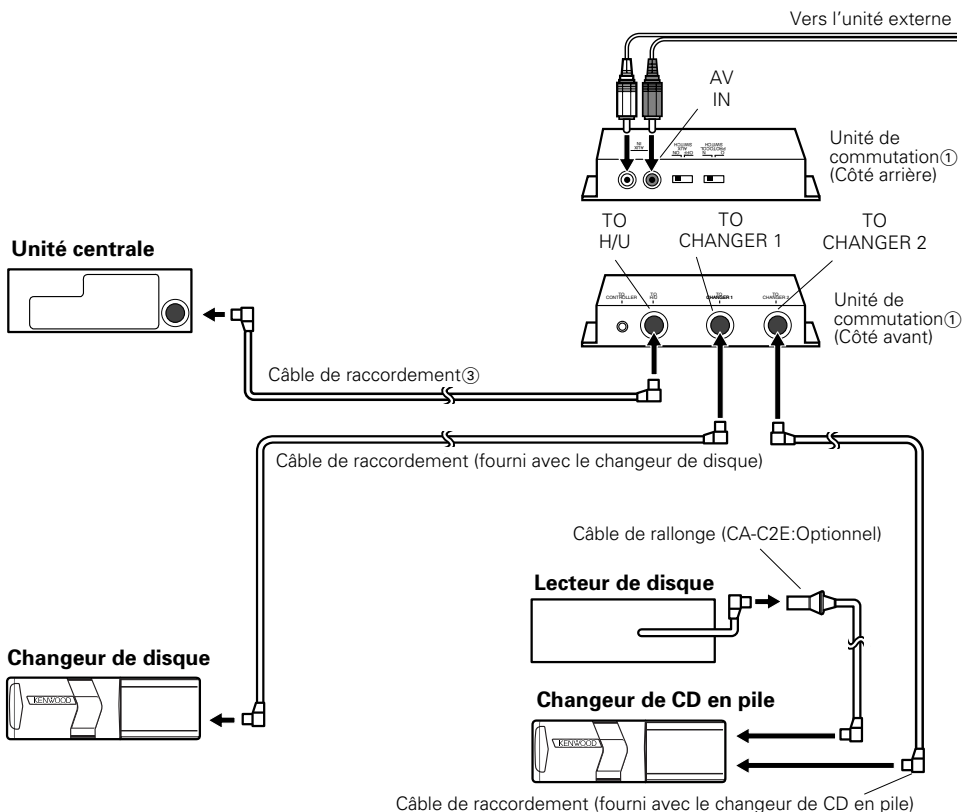

### ⚠ATTENTION

- Le connecter à une unité centrale appartenant au groupe C ou D.
- Connecter le changeur à pile de CD au connecteur du changeur 2 étiqueté TO CHANGER 2.
- Le KDC-C810 ne peut pas être connecté.
- Jusqu'à deux changeurs de disque peuvent être connectés.
- Le commutateur O-N du changeur de disque et celui du lecteur de disque doivent être réglés sur "N". S'ils sont réglés sur "O", les appareils ne fonctionneront pas correctement.
- La longueur totale du câble reliant les appareils ne doit pas dépasser 13 m.

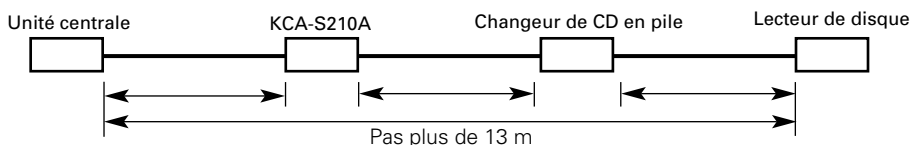

- Si le voltage est faible et la température interne de l'unité de commutation est basse, la commutation risque de ne pas s'effectuer correctement dans certains cas.
- Le commutateur AUX du changeur à pile de CD doit être positionné sur "OFF" avant d'utiliser les appareils. C'est le connecteur AUX de l'unité de commutation KCA-S210A qui doit être utilisé.

# Installation

## ■ Installation de l'unité de commutation avec une planche dans le coffre

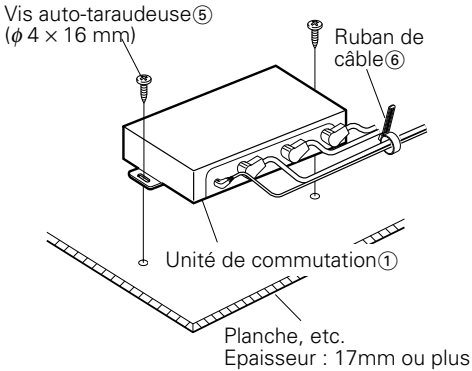

1. Installer l'unité de commutation avec les vis auto-taraudeuses (5) ( $\phi 4 \times 16$  mm).
2. Lier les câbles avec le ruban de câble (6).

### **ATTENTION**

- Installer l'unité de commutation (1) dans un endroit ne gênant pas la conduite.
- Installer l'unité de commutation (1) dans un endroit où elle ne peut être atteinte par l'extrémité des chaussures d'un passager arrière.
- Ne pas installer l'unité dans des endroits exposés directement au soleil, à la chaleur ou aux éclaboussures d'eau.
- Ne rien poser sur l'unité de commutation (1).

## ■ Installation du contrôleur

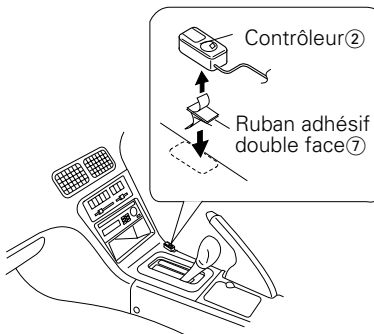

1. Nettoyer l'emplacement prévu avec un chiffon.

### **ATTENTION**

- Installer le contrôleur (2) sur une surface plane. S'il est installé sur une surface courbe, le ruban adhésif tiendra mal et le contrôleur risque de se détacher.
  - Ne pas installer le contrôleur (2) dans des endroits exposés directement au soleil (tel que le tableau de bord) ou à haute température car le contrôleur risque de se déformer et d'être inutilisable.
  - Installer le contrôleur (2) là où il ne gêne pas la conduite. Le mettre en place de manière temporaire et vérifier que toutes les commandes du véhicule sont accessibles sans aucune interférence.
2. Fixer le contrôleur (2) à l'endroit souhaité avec le ruban adhésif à double face (7).

## ■ Installation de l'unité de commutation sur la moquette sous un siège

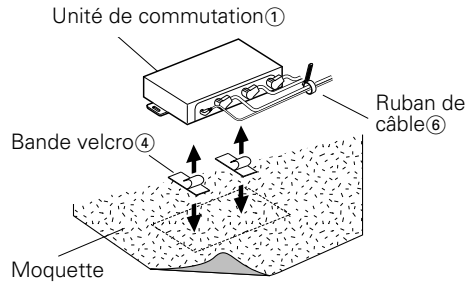

1. Retirer la bande de protection des bandes velcro (4) et le fixer sur le fond de l'unité de commutation (1). Installer l'unité de commutation sur la moquette.
2. Lier les câbles avec le ruban de câble (6).

## ***Identification du type d'unité centrale que l'on souhaite connecter***

Le réglage du commutateur **PROTOCOL** et la façon de commuter sur son **AUX** seront différents suivant le type d'unité centrale utilisée (récepteur radio cassette, récepteur radio lecteur CD, etc.). Déterminer le groupe auquel appartient l'unité centrale et consulter ensuite la section appropriée de ce manuel.

### ■ **Groupe A**

Ce groupe comprend les unités centrales disposant d'une commutation de changeurs de disque et dont la sélection de source ne permet pas la commutation entre les changeurs de disque 1 et 2.

### ■ **Groupe B**

Ce groupe comprend les unités centrales disposant d'une commutation de changeurs de disque dont la sélection de source permet la commutation entre 1 et 2 et pour lesquels le manuel indique de placer le commutateur O-N du changeur de disque sur "O" ou ne couvre pas l'opération du commutateur O-N.

### ■ **Groupe C**

Ce groupe comprend les unités centrales disposant d'une commutation de changeurs de disque dont la sélection de source permet la commutation entre 1 et 2 et pour lesquels le manuel indique de placer le commutateur O-N du changeur de disque sur "N".

### ■ **Groupe D**

Ce groupe comprend les appareils mis sur le marché durant ou après 1999 et dont le manuel décrit le mode **AUX** dans la section sélection de source.

## ***Réglage du commutateur PROTOCOL***

**Vous devez régler le commutateur PROTOCOL en fonction de l'unité centrale à laquelle vous désirez vous connecter.**

### **▲ATTENTION**

Avant d'utiliser le commutateur **PROTOCOL**, couper l'alimentation de l'unité centrale.

### ■ **Si l'unité connectée appartient au Groupe A ou B**

Réglé le commutateur **PROTOCOL** sur la position "O".

### **▲ATTENTION**

Lorsque le commutateur **PROTOCOL** est placé sur la position "N", l'unité de commutation ne fonctionne pas (si le changeur connecté comporte un commutateur O-N, le placer aussi sur la position "O").

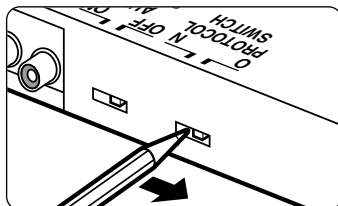

### ■ **Si l'unité connectée appartient au Groupe C ou D**

Réglé le commutateur **PROTOCOL** sur la position "N".

### **▲ATTENTION**

- Lorsque le commutateur **PROTOCOL** est réglé sur "O", les changeurs de disque équipés pour lire les textes de CD ne peuvent afficher ces informations (Titres et DNPS) sur l'unité centrale (si le changeur connecté comporte un commutateur O-N, le placer aussi sur la position "N").
- Si le changeur de disque connecté ne possède pas de commutateur O-N, il sera impossible d'utiliser la fonction nom de CD (DNPS).

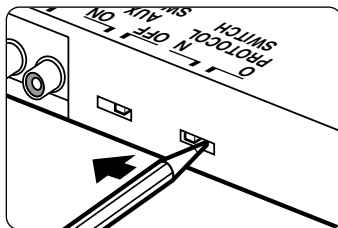

# Commutation entre les changeurs de disques

## ■ Unités de groupe A

Sélectionner le changeur de disque devant être contrôlé par le contrôleur②. Lorsque le mode changeur de disque est sélectionné avec la touche Source, la lecture commence.

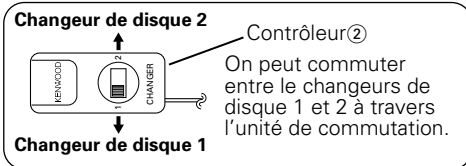

### ⚠ ATTENTION

- Il est impossible de changer de numéro de changeur de disque pendant qu'un changeur de disque est en lecture. Pour changer de numéro de changeur de disque, appuyer sur la touche Source pour arrêter la lecture, et ensuite changer le numéro de changeur de disque avec le contrôleur②. Sélectionner le mode changeur de disque avec la touche Source.
- Lorsque le numéro de changeur de disque a changé et que la lecture commence, le numéro du changeur de disque antérieur à la commutation peut être affiché temporairement sur l'affichage de l'unité centrale.

## ■ Unités de groupes B/C/D

Chaque fois que l'on appuie sur la touche SRC (ou la touche CH) de l'unité centrale, le mode de changeur de disque passe entre les modes 1 et 2.

Lorsque le numéro de changeur de disque souhaité est sélectionné, la lecture commence.



## Comment commuter sur le son AUX

### ■ Si l'unité connectée appartient au groupe A

<p>① Couper d'abord l'alimentation de l'unité centrale ou sélectionner une autre source et ensuite, régler le commutateur AUX sur marche "ON"</p>	
<p>② Placer le bouton contrôleur sur "1"</p> <p><b>REMARQUE</b></p> <p>Si seul le connecteur AUX est connecté, il n'est pas nécessaire d'effectuer d'autres réglages.</p>	
<p>③ Sélectionner le changeur de disque &lt;DISC ou CH&gt; sur l'unité centrale. Le son envoyé au connecteur AUX sera envoyé aux sorties.</p> <p><b>L'unité centrale affichera les informations suivantes :</b> N° de disque = 1, Piste N° = 1, Durée de lecture = 0 mn 0 sec</p>	

### ⚠ ATTENTION

- Si un seul changeur de disque doit être utilisé, le raccorder au connecteur TO CHANGER 2 de l'unité de commutation.
- Si seul le connecteur AUX de l'unité de commutation va être utilisé, il n'est pas nécessaire d'utiliser un contrôleur.
- Après avoir sélectionné le changeur de disque <DISC ou CH> sur l'unité centrale, il est impossible de sélectionner son AUX, même en agissant sur l'unité de commutation ou le bouton contrôleur.

### REMARQUE

Pour écouter le son de l'unité raccordée au connecteur TO CHANGER 1 ou 2 sur l'unité de commutation, d'abord couper l'alimentation de l'unité centrale ou sélectionner une autre source et tourner ensuite le commutateur AUX sur "OFF". Puis, tourner le commutateur de contrôleur sur "1" ou "2" et sélectionner changeur de disque <DISC ou CH>.

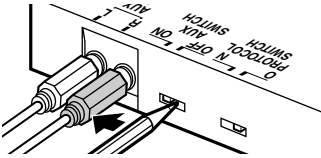
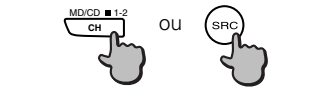

## ■ Si l'unité connectée appartient au groupe B

①	Couper d'abord l'alimentation de l'unité centrale ou sélectionner une autre source et ensuite, régler le commutateur AUX sur "ON".	
②	Sur l'unité centrale, sélectionner <DISC1 ou CH1>. Le son envoyé au connecteur AUX sera envoyé aux sorties. <b>L'unité centrale affichera les informations suivantes :</b> N° de disque = 1, Piste N° = 1, Durée de lecture = 0 mn 0 sec	

### REMARQUE

Pour écouter le son de l'unité raccordée au connecteur TO CHANGER 1 sur l'unité de commutation, d'abord couper l'alimentation de l'unité centrale ou sélectionner une autre source et tourner ensuite le commutateur AUX sur "OFF". Puis, tourner le commutateur de contrôle sur "1" ou "2" et sélectionner changeur de disque <DISC1 ou CH1>.

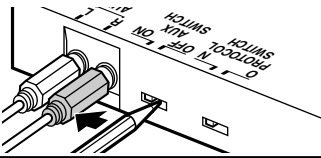

## ■ Si l'unité connectée appartient au groupe C

①	Couper d'abord l'alimentation de l'unité centrale "OFF" et ensuite, régler le commutateur AUX sur "ON".	
②	Sur l'unité centrale, sélectionner <DISC2 ou CH2>. Le son envoyé au connecteur AUX sera envoyé aux sorties.	

### REMARQUE

Pour écouter le son de l'unité raccordée au connecteur TO CHANGER 2 sur l'unité de commutation, d'abord couper l'alimentation de l'unité centrale, puis tourner le commutateur AUX sur "OFF" et ensuite sélectionner changeur de disque <DISC2 ou CH2>.

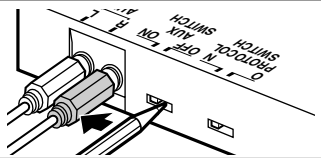
## ■ Si l'unité connectée appartient au groupe D

①	Couper d'abord l'alimentation de l'unité centrale et ensuite, régler le commutateur AUX sur "ON".	
②	Sur l'unité centrale, sélectionner <AUX>. Le son envoyé au connecteur AUX sera envoyé aux sorties.	

### ⚠ ATTENTION

Laisser le commutateur AUX sur la position marche "ON". Si le commutateur AUX de l'unité de commutation est laissé sur la position "OFF", <AUX> n'apparaîtra pas lorsque la source sera sélectionnée.

# Anschlüsse

## Komponenten

① Schalteinheit.....	1	④ Velcro-Strip.....	2
② Steuergerät (Kabellänge: 5 m).....	1	⑤ Blechschraube ( $\phi 4 \times 16$ mm).....	2
③ Anschlußkabel (2 m).....	1	⑥ Kabelbinder.....	1
		⑦ Doppelseitiges Klebeband.....	1

## Anschlüsse

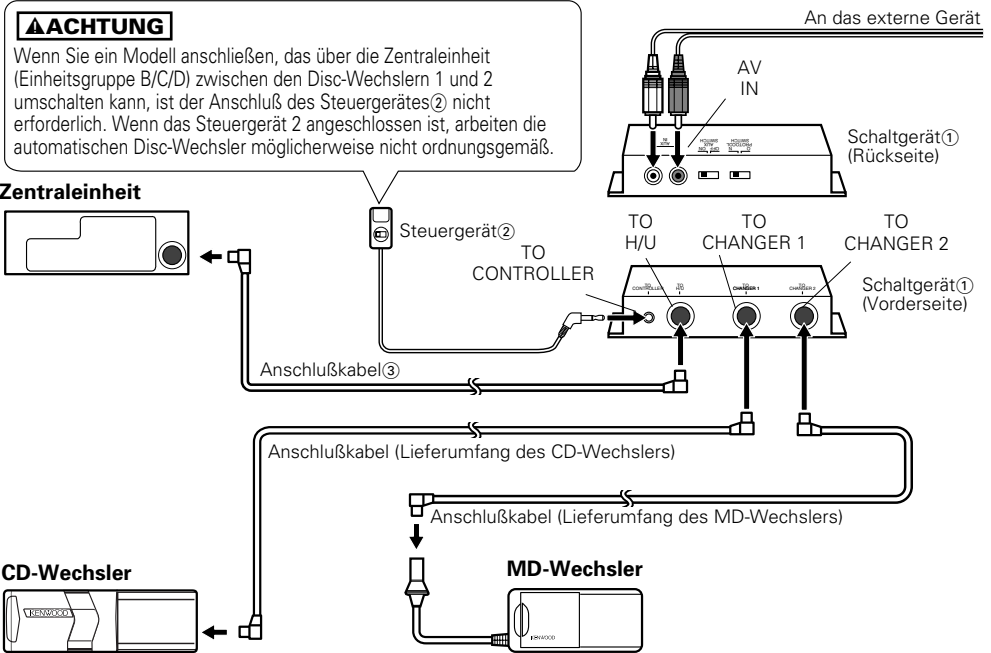

## ANMERKUNGEN

- Drücken Sie nach Anschluß des Gerätes die Reset-Taste an der Zentraleinheit.
- Auf der Abbildung ist sowohl ein CD-als auch ein MD-Wechsler angeschlossen. Möglich ist auch der Anschluß von zwei CD-Wechslern bzw. zwei MD-Wechslern.
- Anstelle des Disc-Wechslers ist auch der Anschluß des KDC-D300 möglich.
- Wenn Sie die Kabellänge der Schalteinheit aufgrund der Gegebenheiten des Installationsortes ändern möchten, wie z.B. bei der Installation im Kofferraum, sollten Sie an Stelle des Anschlußkabels③ möglicherweise das Verlängerungskabel des Disc-Wechslers benutzen.

## WICHTIGE HINWEISE

**Dieses Gerät ist NICHT für den direkten Anschluß an einen vor 1994 hergestellten und verkauften CD-Wechsler ausgelegt. Wenn Sie die Benutzung derartiger Geräte beabsichtigen, lesen Sie sich bitte die nachfolgenden Informationen sorgfältig durch.**

- **Zur Steuerung von KDC-C600/ KDC-C800/ KDC-601/ KDC-401**  
Ein CA-DS100 (als separates Zubehör im Handel erhältlich) sowie das zum Lieferumfang des CD-Wechslers gehörende Verlängerungskabel sind erforderlich.
- **KDC-C200/ KDC-C300/ KDC-C301/ KDC-C400/ KDC-C100/ KDC-C302/ C205/ C705 sowie CD-Wechsler von anderen Herstellern sind mit diesem Kenwood-Modell nicht kompatibel.**

**EINE NICHTBEACHTUNG DIESER HINWEISE KANN ZU BESCHÄDIGUNGEN DIESES GERÄTES UND/ODER DES CD-WECHSLERS FÜHREN.**

## ■ Wenn Sie einen Stapel-CD-Wechsler anschließen möchten

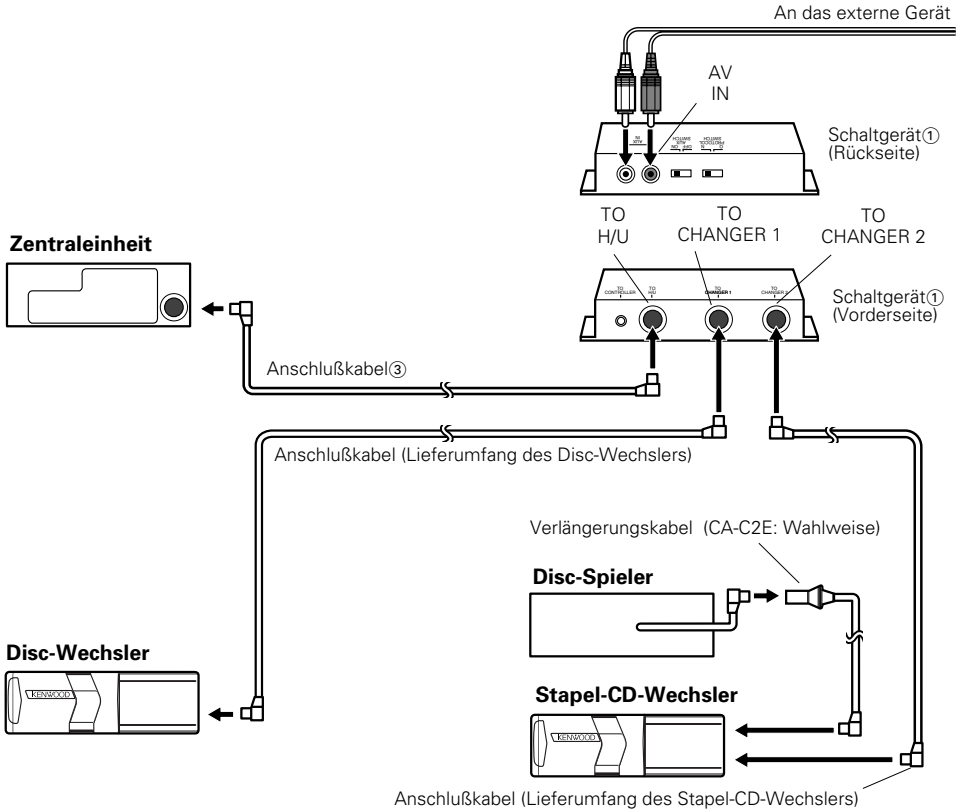

### ⚠ ACHTUNG

- Schließen Sie das Gerät an eine Zentraleinheit der Gruppe C oder D an.
- Schließen Sie den Stapel-CD-Wechsler an eine mit TO CHANGER 2 gekennzeichnete Buchse an.
- Der KDC-C810 kann nicht angeschlossen werden.
- Es können bis zu zwei Disc-Wechsler angeschlossen werden.
- Die O-N-Schalter am Disc-Wechsler und dem Disc-Spieler sollten auf die Position "N" gestellt werden. Wenn Sie den Schalter auf die "O"-Position stellen, funktioniert das Gerät nicht ordnungsgemäß.
- Die Gesamtkabellänge zwischen den einzelnen Geräten sollte 13 m nicht übersteigen.

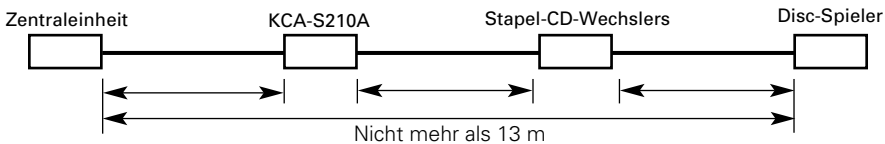

- Wenn sowohl die Spannung als auch die interne Temperatur des Schaltgerätes niedrig ist, kann die Umschaltung in einigen Fällen nicht ordnungsgemäß durchgeführt werden.
- Vor der Inbetriebnahme des Gerätes sollte der AUX-Schalter am Stapel-CD-Wechsler auf die Position "OFF" gestellt werden. Es sollte die AUX-Anschlussklemme am Schaltgerät KCA-S210A benutzt werden.

## ■ Installation der Schalteinheit mit einem Brett im Kofferraum

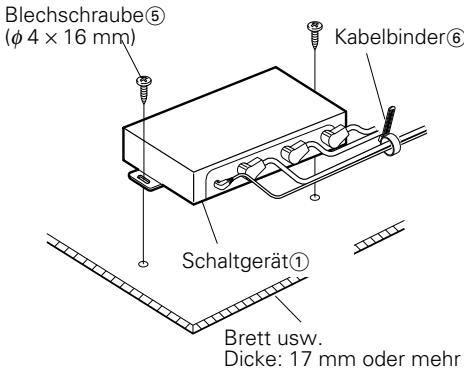

1. Installieren Sie das Schaltgerät mit Blechschrauben (5) ( $\phi$  4 x 16 mm).
2. Binden Sie die Kabel mit Kabelbindern (6) zusammen.

### ▲ACHTUNG

- Installieren Sie das Schaltgerät (1) an einem Ort, an dem es den Fahrbetrieb nicht stört.
- Installieren Sie das Schaltgerät (1) an einem Ort, an dem es nicht von den Schuhspitzen der hinten sitzenden Mitfahrer berührt werden kann.
- Installieren Sie die Einheit nicht an Orten, an denen es direktem Sonnenlicht und starker Hitze ausgesetzt wäre. Wählen Sie darüber hinaus einen vor Wasserspritzern geschützten Installationsort.
- Legen Sie keinerlei Gegenstände auf das Schaltgerät (1).

## ■ Installation des Steuergerätes

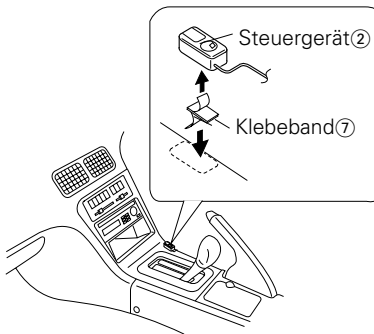

1. Säubern Sie den Installationsort mit einem sauberen Tuch.

### ▲ACHTUNG

- Installieren Sie das Steuergerät (2) auf einer ebenen Fläche. Wenn Sie es auf einem schiefen Untergrund installieren würden, könnte sich das Klebeband und damit das Steuergerät lösen.
  - Installieren Sie das Steuergerät (2) nicht an Orten (wie z.B. auf dem Armaturenbrett), an denen es direktem Sonnenlicht ausgesetzt wäre und an denen die Temperaturen stark ansteigen können. Dies könnte zu einer Verformung des Steuergerätes (2) führen, was dieses wiederum unbrauchbar machen würde.
  - Installieren Sie das Steuergerät (2) an einem Ort, an dem es den Fahrbetrieb nicht stört. Installieren Sie das Steuergerät (2) zunächst nur provisorisch und stellen Sie sicher, daß sich sowohl der Griff, der Schaltknopf als auch die seitliche Bremse problemlos bedienen lassen.
2. Sichern Sie das Steuergerät (2) an der ausgesuchten Stelle mit doppelseitigem Klebeband (7).



## **identifizieren Sie den Typ der Zentraleinheit, die angeschlossen werden soll**

Die Einstellung des **PROTOCOL-Schalters** und der zum Umschalten auf **AUX** angewendete **Betrieb** hängt vom Typ der Zentraleinheit (**Cassetten-Receiver, CD-Receiver usw.**), die angeschlossen werden soll, ab. **Stellen Sie fest, welcher der nachfolgenden Gruppen Ihre Zentraleinheit angehört und beziehen Sie sich dann auf den entsprechenden Abschnitt in dieser Betriebsanleitung.**

### ■ **Gruppe A**

Diese Gruppe umfaßt Zentraleinheiten mit Disc-Wechsler-Steuerung, bei denen Ihnen die Wahl der Soundquelle das Umschalten zwischen den Disc-Wechslern 1 und 2 nicht erlaubt.

### ■ **Gruppe B**

Diese Gruppe umfaßt Zentraleinheiten mit Disc-Wechsler-Steuerung, bei denen das Umschalten von 1 auf 2 möglich ist, bei denen die Betriebsanleitung Sie auffordert, den O-N-Schalter am Disc-Wechsler auf die Position "O" zu stellen oder bei denen der O-N-Schaltbetrieb keine Berücksichtigung findet.

### ■ **Gruppe C**

Diese Gruppe umfaßt Zentraleinheiten mit Disc-Wechsler-Steuerung, bei denen das Umschalten von 1 auf 2 möglich ist und bei denen die Betriebsanleitung Sie auffordert, den O-N-Schalter am Disc-Wechsler auf die Position "N" zu stellen.

### ■ **Gruppe D**

Diese Gruppe umfaßt Zentraleinheiten, die im Jahre 1999 oder später auf den Markt kommen und in denen die Betriebsanleitung das Thema **AUX-Modus** unter Soundquellenwahl behandelt.

## **Den PROTOCOL-Schalter einstellen**

**Sie müssen den PROTOCOL-Schalter entsprechend der Mitteleinheit einstellen, die Sie anschließen möchten.**

### **⚠ ACHTUNG**

Vor der PROTOCOL-Schaltereinstellung, die Mitteleinheit ausschalten (OFF).

### ■ **Wenn das Gerät, das Sie anschließen möchten, der Gruppe A oder der Gruppe B zuzuordnen ist**

Stellen Sie den PROTOCOL-Schalter auf die Position "O".

### **⚠ ACHTUNG**

Wenn Sie den PROTOCOL-Schalter auf die Position "N" setzen, ist das Schaltgerät nicht mehr bedienbar. (Wenn der von Ihnen angeschlossene CD-Wechsler mit einem O-N-Schalter ausgestattet ist, stellen Sie diesen Schalter bitte auf die "O"-Position.)

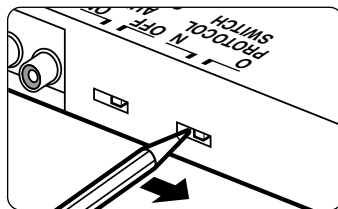

### ■ **Wenn das Gerät, das Sie anschließen möchten, der Gruppe C oder der Gruppe D zuzuordnen ist**

Stellen Sie den PROTOCOL-Schalter auf die Position "N".

### **⚠ ACHTUNG**

- Wenn Sie den PROTOCOL-Schalter auf die Position "O" stellen, werden sowohl der CD-Text als auch der Disc-Name (DNPS) selbst dann nicht auf der Zentraleinheit angezeigt, wenn Sie einen Disc-Wechsler angeschlossen haben, der CD-Text unterstützt. (Wenn der von Ihnen angeschlossene Disc-Wechsler mit einem O-N-Schalter ausgestattet ist, stellen Sie diesen Schalter bitte auch auf die Position "N".)
- Wenn der Disc-Wechsler, den Sie anschließen möchten, nicht mit einem O-N-Schalter ausgestattet ist, können Sie die Funktion zum Eingeben von Disc-Namen (DNPS) nicht anwenden.

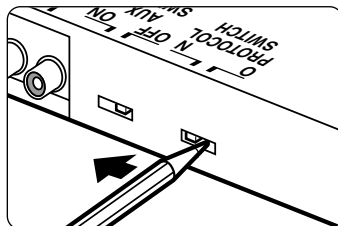

# Commutation entre les changeurs de disques

## Einheitsgruppe A

Wählen Sie den Disc-Wechsler, der mit dem Steuergerät② gesteuert werden soll, aus. Nach Anwählen des Disc-Wechsler-Modus mit der Quellen-Taste beginnt die Wiedergabe.

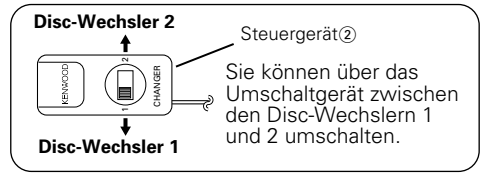

### ⚠ ACHTUNG

- Während des Betriebes eines Disc-Wechslers kann die Disc-Wechsler-Nummer nicht geändert werden. Um die Disc-Wechsler-Nummer ändern zu können, müssen Sie zunächst die Wiedergabe durch Betätigung der Quellen-Taste beenden, bevor Sie dann die Disc-Wechsler-Nummer mit dem Steuergerät② ändern. Wählen Sie den Disc-Wechsler-Modus mit der Quellen-Taste an.
- Wenn die Wiedergabe nach Änderung der Disc-Wechsler-Nummer beginnt, werden möglicherweise kurzzeitig die Nummerdaten des zuvor aktivierten Disc-Wechslers auf dem Display der Zentraleinheit angezeigt.

## Einheitsgruppen B/C/D

Bei jeder Betätigung der SRC-Taste (oder CH-Taste) an der Zentraleinheit wechselt der Disc-Wechsler-Modus zwischen den Disc-Wechsler-Modi 1 und 2.

Wenn die gewünschte Disc-Wechsler-Nummer angewählt ist, startet die Wiedergabe.



## Umschalten auf AUX-Sound

### ■ Wenn das Gerät, das Sie anschließen möchten, der Gruppe A zuzuordnen ist

<p>① Die Mitteleinheit ausschalten oder eine andere Quelle auswählen und dann den AUX-Schalter an der Umschalteneinheit einschalten.</p>	
<p>② Stellen Sie den Schalter der Steuereinheit auf "1".</p> <p><b>ANMERKUNG</b> Wenn Sie ausschließlich die AUX-Buchse angeschlossen haben, müssen Sie keine weiteren Betriebe ausführen.</p>	
<p>③ Wählen Sie an der Zentraleinheit &lt;DISC oder CH&gt;. Der zur AUX-Buchse eingegebene Sound wird nicht ausgegeben. <b>Auf dem Display der Zentraleinheit ist folgende Anzeige zu sehen:</b> Disc-Nr. = 1, Titel-Nr. = 1, Spielzeit = 0 Min. 0 Sek.</p>	

### ⚠ ACHTUNG

- Wenn Sie beabsichtigen nur einen Disc-Wechsler anzuschließen, führen Sie den Anschluß bitte an der TO CHANGER 2-Buchse des Schaltgerätes aus.
- Wenn Sie beabsichtigen nur die AUX-Buchse des Schaltgerätes anzuschließen, ist der Anschluß eines Steuergerätes nicht erforderlich.
- Nach dem Anwählen von <DISC oder CH> an der Zentraleinheit, ist das Umschalten auf AUX-Sound selbst dann nicht möglich, wenn Sie das Schaltgerät oder den Schalter des Steuergerätes betätigen.

### ANMERKUNG

Wenn Sie sich den Sound vom an die Buchse TO CHANGER 1 oder 2 des Schaltgerätes angeschlossenen Gerätes anhören möchten, müssen Sie zunächst die Zentraleinheit ausschalten oder zu einer anderen Quelle umschalten. Stellen Sie dann den AUX-Schalter auf die Position "OFF". Stellen Sie dann anschließend den Schalter des Steuergerätes auf "1" oder "2" und wählen Sie <DISC oder CH> an.

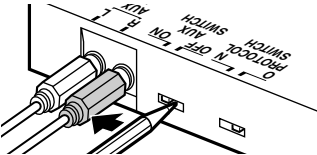
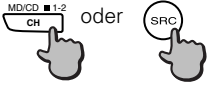

**■ Wenn das Gerät, das Sie anschließen möchten, der Gruppe B zuzuordnen ist**

<p>① Die Mitteleinheit ausschalten oder eine andere Quelle auswählen und dann den AUX-Schalter an der Umschalteneinheit einschalten.</p>	
<p>② Wählen Sie an der Zentraleinheit &lt;DISC1 oder CH1&gt;. Der zur AUX-Buchse eingegebene Sound wird jetzt ausgegeben. <b>Auf dem Display der Zentraleinheit ist folgende Anzeige zu sehen:</b> Disc-Nr. = 1, Titel-Nr. = 1, Spielzeit = 0 Min. 0 Sek.</p>	

**ANMERKUNG**

Wenn Sie sich den Sound vom an die Buchse TO CHANGER 1 des Schaltgerätes angeschlossenen Gerätes anhören möchten, müssen Sie zunächst die Zentraleinheit ausschalten oder zu einer anderen Quelle umschalten. Stellen Sie dann den AUX-Schalter auf die Position "OFF" und wählen Sie <DISC1 oder CH1> an.

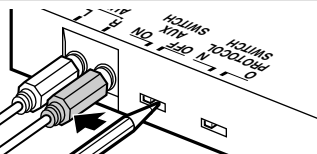

**■ Wenn das Gerät, das Sie anschließen möchten, der Gruppe C zuzuordnen ist**

<p>① Die Mitteleinheit ausschalten , dann den AUX-Schalter an der Umschalteneinheit einschalten.</p>	
<p>② Wählen Sie an der Zentraleinheit &lt;DISC2 oder CH2&gt; an. Der zur AUX-Buchse eingegebene Sound wird jetzt ausgegeben.</p>	

**ANMERKUNG**

Wenn Sie sich den Sound vom an die TO CHANGER 2-Buchse des Schaltgerätes angeschlossenen Gerät anhören möchten, schalten Sie zunächst die Zentraleinheit aus OFF, stellen Sie den AUX-Schalter auf die Position "OFF" und wählen Sie <DISC2 oder CH2> an.

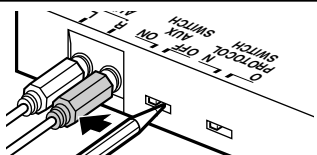
**■ Wenn das Gerät, das Sie anschließen möchten, der Gruppe D zuzuordnen ist**

<p>① Die Mitteleinheit ausschalten , dann den AUX-Schalter an der Umschalteneinheit einschalten.</p>	
<p>② Wählen Sie an der Zentraleinheit &lt;AUX&gt;. Der zur AUX-Buchse eingegebene Sound wird jetzt ausgegeben.</p>	

**⚠ ACHTUNG**

Lassen Sie den AUX-Schalter auf der "ON"-Position. Wenn Sie den AUX-Schalter am Schaltgerät auf die "OFF"-Position stellen, erscheint beim Anwählen der Quelle nicht <AUX>.

# Aansluiten

## ■ Componenten

- |   |   |                                  |   |
|---|---|----------------------------------|---|
| ① Schakeleenheid .....                        | 1 | ④ Klitteband .....               | 2 |
| ② Bedieningseenheid (kabel lengte: 5 m) ..... | 1 | ⑤ Zelftapper (∅ 4 × 16 mm) ..... | 2 |
| ③ Aansluitkabel (2 m) .....                   | 1 | ⑥ Kabelbinder .....              | 1 |
|   |   | ⑦ Dubbelzijdig plakband .....    | 1 |

## ■ Aansluiten

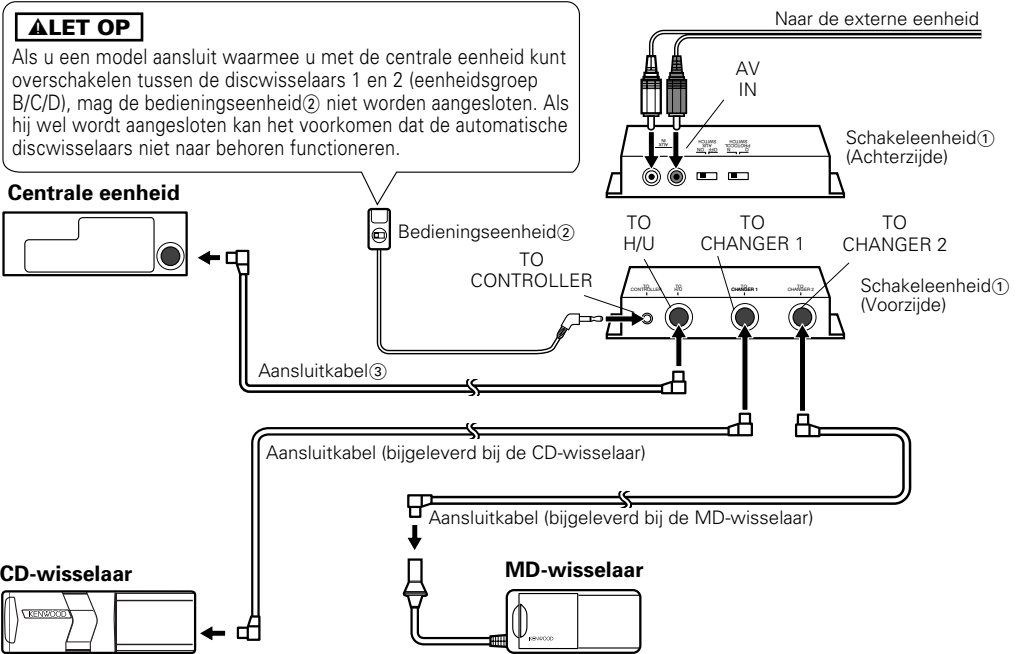

## OPMERKING

- Nadat alle apparatuur is aangesloten, drukt u op de terugstelpoets van de middelste toetsel.
- De afbeelding laat zien hoe één CD-wisselaar en één MD-wisselaar worden aangesloten. Er kunnen ook twee CD-wisselaars of twee MD-wisselaars worden aangesloten.
- In plaats van een wisselaar kan ook een speler zoals de KDC-D300 worden aangesloten.
- Als u de schakeleenheid bijvoorbeeld in de kofferbak wilt installeren, kunt u het verlengsnoer van de CD-wisselaar gebruiken in plaats van de aansluitkabel③.

## BELANGRIJKE INFORMATIE

Dit toestel is NIET ontworpen om rechtstreeks te worden aangesloten op een CD-wisselaar die vóór 1994 is gemaakt en verkocht. Lees de volgende informatie aandachtig door als u een dergelijk toestel heeft.

### • Voor bediening van KDC-C600/ KDC-C800/ KDC-601/ KDC-401

De CA-DS100 (los verkrijgbaar als optioneel accessoire) is vereist, samen met het bij de CD-wisselaar geleverde verlengsnoer.

### • KDC-C200/ KDC-C300/ KDC-C301/ KDC-C400/ KDC-C100/ KDC-C302/ C205 / C705 en CD wisselaars van andere merken zijn niet compatibel met dit Kenwood model.

HET NIET IN ACHT NEMEN VAN DEZE AANWIJZINGEN KAN BESCHADIGING VAN DIT TOESTEL EN/OF DE CD-WISSELAAR TOT GEVOLG HEBBEN.

## ■ Voor aansluiting van een CD-stapelwisselaar

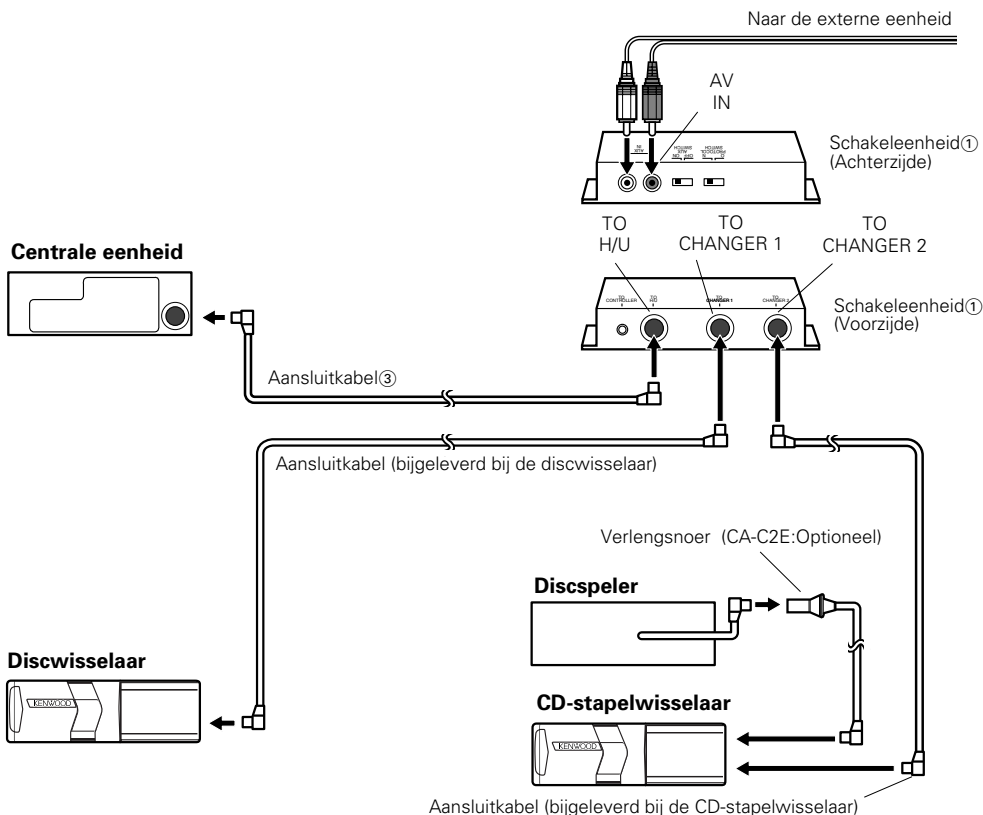

### ▲ LET OP

- Aansluiten op een centrale eenheid die behoort tot groep C of groep D.
- Sluit de CD-stapelwisselaar aan op de aansluiting die is gemerkt met TO CHANGER 2.
- De KDC-C810 kan niet worden aangesloten.
- Er kunnen maximaal twee discwisselaars worden aangesloten.
- De O-N schakelaar van de discwisselaar en de discspeler moet op "N" worden gezet. Als deze schakelaar op "O" wordt gezet, functioneert de apparatuur niet naar behoren.
- De kabels tussen de diverse eenheden mogen niet langer zijn dan 13 m.

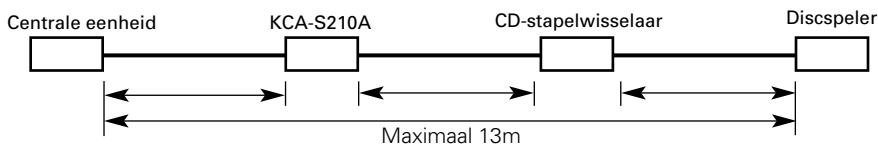

- Het kan voorkomen dat het overschakelen niet goed functioneert, wanneer de spanning te laag is en de schakeleenheid koud is.
- De O-N schakelaar van de CD-stapelwisselaar moet vóór gebruik op "OFF" worden gezet. In plaats daarvan moet de AUX aansluiting van de KCA-S210A schakeleenheid worden gebruikt.

# Installeren

## ■ Plaatsing van de schakeleenheid op de bodemplank van de kofferbak

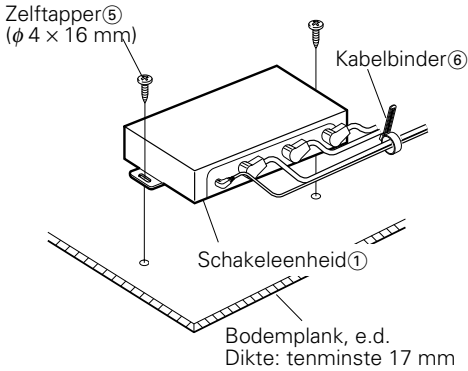

1. Installeer de schakeleenheid m.b.v. de zelftappers<sup>⑤</sup> ( $\phi$  4 x 16 mm).
2. Zet de kabels vast m.b.v. de kabelbinders<sup>⑥</sup>.

### ▲LET OP

- Plaats de schakeleenheid<sup>①</sup> zodanig, dat het besturen van het voertuig niet wordt belemmerd.
- Plaats de schakeleenheid<sup>①</sup> zodanig, passagiers op de achterbank er niet met de schoenen tegenaan kunnen schoppen.
- Plaats het toestel niet op plaatsen waar het kan worden blootgesteld aan direct zonlicht, hitte of vocht.
- Plaats geen voorwerpen op de schakeleenheid<sup>①</sup>.

## ■ Installatie van de bedieningseenheid

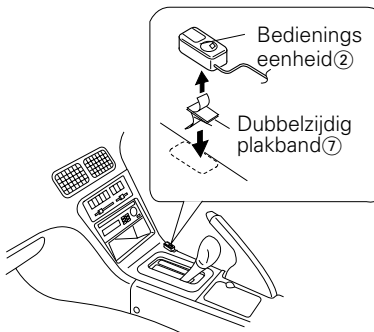

1. Maak de plaats van installatie goed schoon.

### ▲LET OP

- Installeer de bedieningseenheid<sup>②</sup> op een vlakke ondergrond. Als de ondergrond niet vlak genoeg is, is het hechtvlak te klein en kan het toestel losraken.
  - Installeer de bedieningseenheid<sup>②</sup> niet in plaatsen die worden blootgesteld aan direct zonlicht en waar de temperatuur erg hoog kan worden (zoals op het dashboard). Anders kan de bedieningseenheid<sup>②</sup> kromtrekken en defect raken.
  - Installeer de bedieningseenheid<sup>②</sup> zodanig, dat het besturen van het voertuig niet wordt belemmerd. Voordat u de bedieningseenheid<sup>②</sup> permanent bevestigt, controleert u of stuur, versnellingspook, handrem, enz., ongehinderd kunnen worden bediend.
2. Bevestig de bedieningseenheid<sup>②</sup> met het dubbelzijdige plakband<sup>⑦</sup> op de gekozen plaats.

## ■ Plaatsing van de schakeleenheid op de vloerbedekking onder de zitting

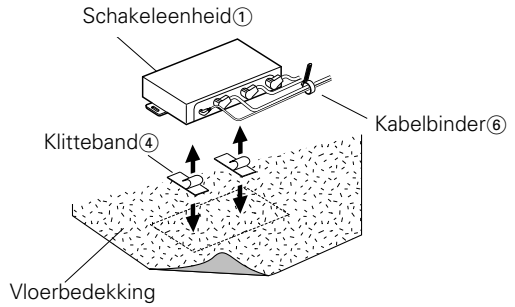

1. Verwijder de papierstrook van de achterzijde van het klitteband<sup>④</sup> en plaats het klitteband aan de onderzijde van de Schakeleenheid<sup>①</sup>. Plaats de schakeleenheid op de vloerbedekking.
2. Zet de kabels vast m.b.v. de kabelbinders<sup>⑥</sup>.

## ***Identificatie van de aan te sluiten centrale eenheid***

De instelling van de **PROTOCOL** schakelaar en het overschakelen naar het geluid van de **AUX** aansluiting hangt af van het type centrale eenheid (radio/cassettespeler, radio/CD-speler, enz.) dat wordt aangesloten. Bepaal tot welke groep uw centrale eenheid behoort en raadpleeg vervolgens het gedeelte van deze gebruiksaanwijzing dat hierop van toepassing is.

### **Groep A**

Deze groep behandelt centrale eenheden met bedieningsfuncties voor discwisselaars, waarbij het bij het kiezen van de geluidsbron niet mogelijk is om over te schakelen tussen discwisselaar 1 en 2.

### **Groep B**

Deze groep behandelt centrale eenheden met bedieningsfuncties voor discwisselaars, waarbij het bij het kiezen van de geluidsbron mogelijk is om over te schakelen tussen discwisselaar 1 en 2, waarbij de gebruiksaanwijzing u instrueert de O-N schakelaar van de discwisselaar op "O" te zetten of waarbij de O-N schakelaar niet wordt behandeld.

### **Groep C**

Deze groep behandelt centrale eenheden met bedieningsfuncties voor discwisselaars, waarbij het bij het kiezen van de geluidsbron mogelijk is om over te schakelen tussen discwisselaar 1 en 2, waarbij de gebruiksaanwijzing u instrueert de O-N schakelaar van de discwisselaar op "N" te zetten.

### **Groep D**

Deze groep behandelt eenheden die in of na 1999 op de markt zijn gebracht, waarbij de gebruiksaanwijzing bij het kiezen van de geluidsbron ingaat op de AUX-functie.

## ***Instellen van de PROTOCOL schakelaar***

De instelling van de **PROTOCOL** schakelaar hangt af van de groep waartoe uw centrale eenheid behoort.

### **▲LET OP**

Schakel de centrale eenheid uit voordat u de **PROTOCOL** schakelaar instelt.

### **Als de aan te sluiten eenheid behoort tot groep A of groep B**

Zet de **PROTOCOL** schakelaar op "O".

### **▲LET OP**

Wanneer u de **PROTOCOL** schakelaar op "N" zet, kan de schakeleenheid niet worden bediend. (Als de discwisselaar die u heeft aangesloten ook een O-N schakelaar heeft, dient ook deze op "O" te worden gezet.)

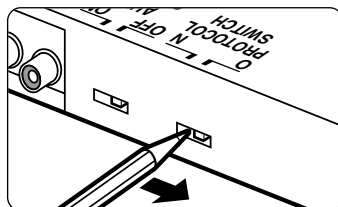

### **Als de aan te sluiten eenheid behoort tot groep C of groep D**

Zet de **PROTOCOL** schakelaar op "N".

### **▲LET OP**

- Wanneer u de **PROTOCOL** schakelaar op "O" zet, verschijnt er geen CD-tekst of disknaam (DNPS) op de display, zelfs wanneer u een discwisselaar heeft die deze functie ondersteunt. (Als de discwisselaar die u heeft aangesloten ook een O-N schakelaar heeft, dient ook deze op "N" te worden gezet.)
- Als de discwisselaar die u heeft aangesloten geen O-N schakelaar heeft, kan de functie voor het instellen van de disknaam (DNPS) niet worden gebruikt.

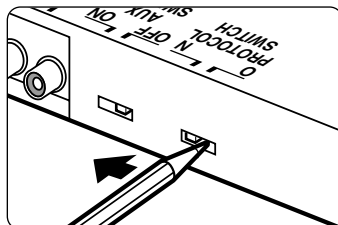

## Overschakelen tussen discwisselaars

### ■ Eenheidsgroep A

Kies de te bedienen wisselaar m.b.v. bedieningseenheid②. Wanneer deze discwisselaars vervolgens wordt gekozen m.b.v. de bronnen toets, begint de weergave.

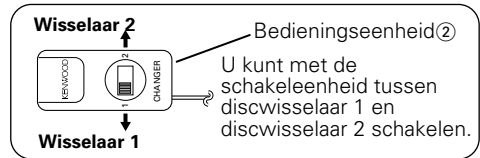

### ▲LET OP

- U kunt niet naar een andere discwisselaar overschakelen terwijl de discwisselaar in gebruik is. Om naar de andere wisselaar over te schakelen drukt u op de bronnen toets om de weergave te stoppen en schakelt u vervolgens met de bedieningseenheid② over naar de andere discwisselaar. Kies daarna de discwisselaar m.b.v. de bronnen toets.
- Wanneer naar een andere discwisselaar wordt overgeschakeld en de weergave begint, kan het nummer van de discwisselaar kortstondig op de display van de centrale eenheid verschijnen.

### ■ Eenheidsgroepen B/C/D

Elke keer dat de SRC toets (of de CH toets) van de centrale eenheid wordt ingedrukt, schakelt u over tussen discwisselaarfuncties 1 en 2. Wanneer de gewenste discwisselaar is gekozen, begint de weergave.



## Overschakelen naar het geluid van de AUX aansluiting

### ■ Als de aan te sluiten eenheid behoort tot groep A

①	Schakel de centrale eenheid uit of kies een andere geluidsbron en zet daarna de AUX schakelaar van de schakeleenheid op "ON".	
②	Zet de bedieningsschakelaar op "1". <b>OPMERKING</b> Als alleen de AUX aansluitingen in gebruik zijn, zijn geen andere handelingen nodig.	
③	Stel de centrale eenheid in op <DISC of CH> om de wisselaar te kiezen. Het geluid dat via de AUX aansluiting wordt ingevoerd, wordt nu weergegeven. De display van de centrale eenheid geeft nu de volgende informatie: Disk nr.=1, Track nr.=1, Speelduur = 0 min 0 sec	

### ▲LET OP

- Bij aansluiting van één discwisselaar sluit u de wisselaar aan op de TO CHANGER 2 aansluiting van de schakeleenheid.
- Als u alleen de AUX aansluiting van de schakeleenheid gebruikt, hoeft u geen bedieningseenheid aan te sluiten.
- Nadat u met de centrale eenheid heeft gekozen voor de discwisselaar <DISC of CH>, kunt u zelfs door het bedienen van de schakeleenheid of de bedieningseenheid niet overschakelen naar het geluid van de AUX aansluiting.

### OPMERKING

Als u wilt luisteren naar het geluid van de eenheid die is aangesloten op de TO CHANGER 1 of 2 aansluiting van de schakeleenheid, dan schakelt u eerst de centrale eenheid uit of kiest u een andere geluidsbron en zet u vervolgens de AUX schakelaar op "OFF". Vervolgens zet u de bedieningsschakelaar op "1" of "2" en kiest u <DISC of CH> als geluidsbron.



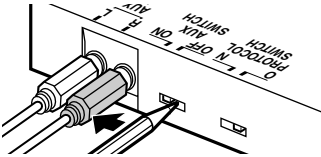
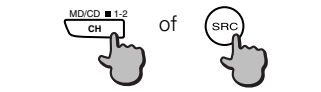

## ■ Als de aan te sluiten eenheid behoort tot groep B

①	Schakel de centrale eenheid uit of kies een andere geluidsbron en zet daarna de AUX schakelaar van de schakeleenheid op "ON".	
②	<p>Kies &lt;DISC1 of CH1&gt; als geluidsbron van de centrale eenheid. Het geluid dat via de AUX aansluiting wordt ingevoerd, wordt nu weergegeven.</p> <p>De display van de centrale eenheid geeft nu de volgende informatie: Disk nr.=1, Track nr.=1, Speelduur = 0 min 0 sec</p>	

### OPMERKING

Als u wilt luisteren naar het geluid van de eenheid die is aangesloten op de TO CHANGER 1 aansluiting van de schakeleenheid, dan schakelt u eerst de centrale eenheid uit of kiest u een andere geluidsbron en zet u vervolgens de AUX schakelaar op "OFF". Vervolgens kiest u <DISC1 of CH1> als geluidsbron.

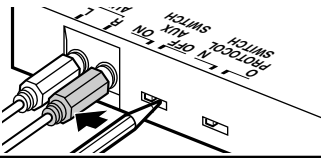

## ■ Als de aan te sluiten eenheid behoort tot groep C

①	Schakel de centrale eenheid uit en zet de AUX schakelaar van de schakeleenheid op "ON".	
②	Kies <DISC2 of CH2> als geluidsbron van de centrale eenheid. Het geluid dat via de AUX aansluiting wordt ingevoerd, wordt nu weergegeven.	

### OPMERKING

Als u wilt luisteren naar het geluid van de eenheid die is aangesloten op de TO CHANGER 2 aansluiting van de schakeleenheid, dan schakelt u eerst de centrale eenheid uit en zet u vervolgens de AUX schakelaar op "OFF". Vervolgens kiest u <DISC2 of CH2> als geluidsbron.

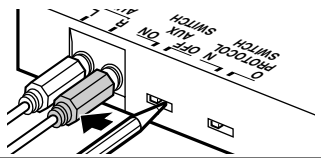
## ■ Als de aan te sluiten eenheid behoort tot groep D

①	Schakel de centrale eenheid uit en zet de AUX schakelaar van de schakeleenheid op "ON".	
②	Kies <AUX> als geluidsbron van de centrale eenheid. Het geluid dat via de AUX aansluiting wordt ingevoerd, wordt nu weergegeven.	

### ▲LET OP

Laat de AUX schakelaar op "ON" staan. Als u de AUX schakelaar van de schakeleenheid op "OFF" zet, dan verschijnt <AUX> niet op de display wanneer u een geluidsbron kiest.

# Collegamenti

## Componenti

- |  |   |  |   |
|--|---|--|---|
| ① Unità di commutazione .....                    | 1 | ④ Nastro Velcro .....                                | 2 |
| ② Unità di controllo (lunghezza cavo: 5 m) ..... | 1 | ⑤ Vite autofilettante ( $\phi 4 \times 16$ mm) ..... | 2 |
| ③ Cavo di connessione (2 m) .....                | 1 | ⑥ Nastro per cavi .....                              | 1 |
|  |   | ⑦ Nastro biadesivo .....                             | 1 |

## Collegamenti

### ATTENZIONE

Se collegate un modello in grado di commutare tra i multilettori 1 e 2 tramite l'unità centrale (gruppo unità B/C/D), l'unità di controllo② non deve essere collegata. Se fosse collegata, i multilettori automatici possono non funzionare correttamente.

### Unità centrale

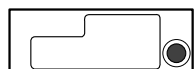

Controllo②  
TO CONTROLLER

Cavo di connessione③

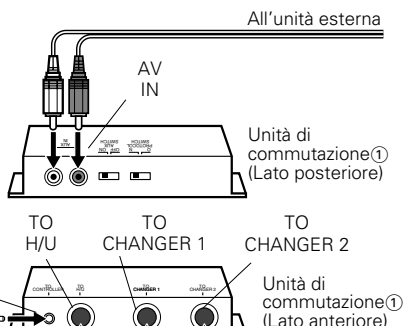

### Multilettore CD

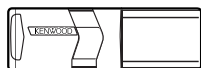

Cavo di connessione (in dotazione con il multilettore CD)

### Multilettore MD



Cavo di connessione ((in dotazione con il multilettore MD)

### NOTA

- Dopo aver collegato l'apparecchio, premete il tasto di ripristino dell'unità centrale.
- L'illustrazione indica che un multilettore CD ed un multilettore MD sono stati collegati. Due multilettori CD o due multilettori MD possono essere collegati.
- Un lettore, ad esempio il modello KDC-D300 può essere collegato anziché il multilettore.
- Se si desidera regolare la lunghezza del cavo in corrispondenza all'ubicazione dell'installazione dell'unità di commutazione, ad esempio il bagagliaio, la prolunga del multilettore CD può essere usato anziché il cavo di connessione③.

### IMPORTANTI INFORMAZIONI

**Quest'unità NON è stata disegnata per il collegamento diretto ad un multilettore CD fabbricato e venduto prima del 1994. Se intendete usare tali unità, leggete attentamente le seguenti informazioni.**

#### • Per il controllo dei modelli KDC-C600/ KDC-C800/ KDC-601/ KDC-401

Bisogna usare un CA-DS100 (venduto separatamente come accessori) insieme alla prolunga fornita insieme al multilettore CD.

#### • I modelli KDC-C200/ KDC-C300/ KDC-C301/ KDC-C400/ KDC-C100/ KDC-C302/ C205/ C705 ed i multilettori CD fabbricati da altre compagnie non sono compatibili con questo modello Kenwood.

L'INOSSERVANZA DI QUESTE ISTRUZIONI PUÒ CAUSARE DANNI A QUEST'UNITÀ E/O AL MULTILETTORE CD.

## ■ Per collegare un multiletto CD di sovrapposizione

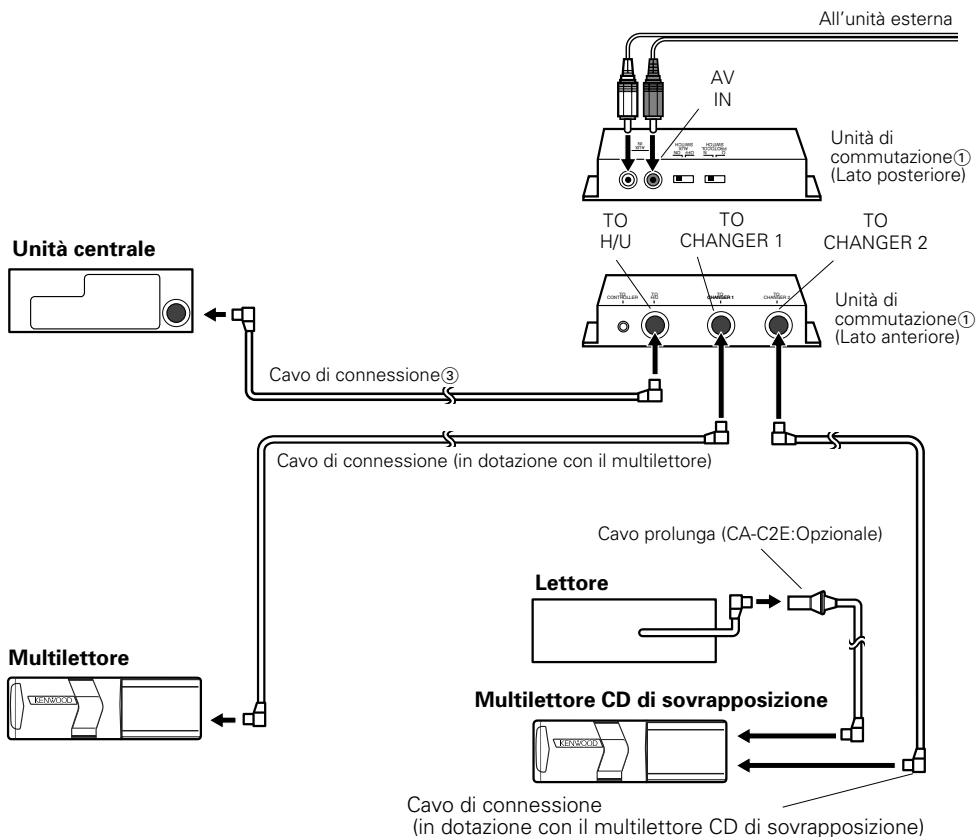

### ⚠ATTENZIONE

- Collegatelo ad un'unità centrale del Gruppo C o D.
- Collegate il multiletto CD di sovrapposizione al terminale denominato TO CHANGER 2.
- Non è possibile collegare il KDC-C810.
- Potete collegare un massimo di due multiletto.
- L'interruttore O-N del multiletto e del lettore va collocato nella posizione "N". Se impostate l'interruttore su "O", l'apparecchio non funzionerà correttamente.
- La lunghezza totale del cavo tra le unità non deve superare 13 m.

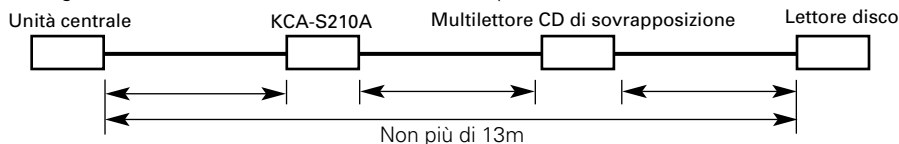

- Se la tensione è bassa e la temperatura interna dell'unità di commutazione è bassa, la commutazione può non funzionare correttamente in certi casi.
- L'interruttore "AUX" del multiletto CD di sovrapposizione va spento "OFF" prima di usare l'apparecchio. Va usato il terminale AUX dell'unità di commutazione KCA-S210A.

# Installazione

## ■ Installazione dell'unità di commutazione sulla piastra nel bagagliaio

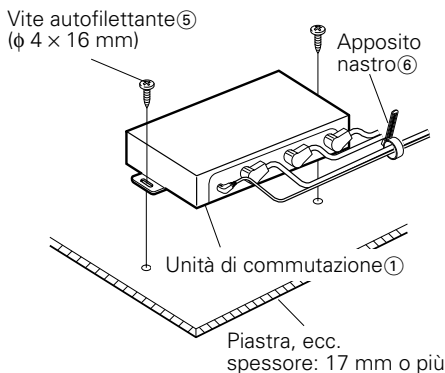

1. Installate l'unità di commutazione con le viti filettanti (5) ( $\phi$  4 x 16 mm).
2. Legate i cavi con gli appositi nastri (6).

### ⚠ATTENTION

- Installate l'unità di commutazione (1) in un luogo dove non ostacolerà la guida.
- Installate l'unità di commutazione (1) in un luogo dove non verrà in contatto con la punta delle scarpe del passeggero seduto sul sedile posteriore del veicolo.
- Non installate l'unità in luoghi dove sarà esposta alla luce diretta del sole, ad alte temperature od a schizzi d'acqua.
- Non posizionate nessun oggetto sull'unità di commutazione (1).

## ■ Installazione dell'unità di controllo

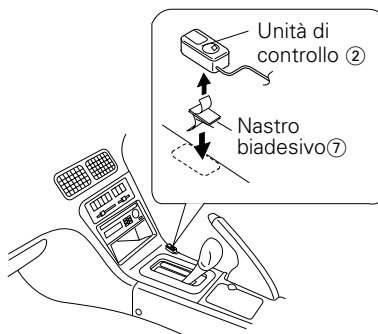

1. Strofinare il luogo di installazione con un panno di pulizia.

### ⚠ATTENZIONE

- Installate l'unità di controllo (2) su una superficie piana. Se viene installata su una superficie curva, l'adesione sarà ridotta e l'unità di controllo si può staccare.
  - Non installate l'unità di controllo (2) in luoghi dove sarà esposta alla luce diretta del sole e ad alte temperature (ad esempio sul cruscotto). Altrimenti, l'unità di controllo (2) si può deformare e diventare inutilizzabile.
  - Installate l'unità di controllo (2) in un luogo dove non possa ostacolare la guida. Installate l'unità di controllo (2) temporaneamente e verificate che la maniglia, la leva del cambio e il freno a mano possano essere usati senza problemi.
2. Fissate l'unità di controllo (2) nel luogo specificato usando il nastro biadesivo (7).

## ■ Installazione dell'unità di commutazione sul tappetino sotto uno dei sedili

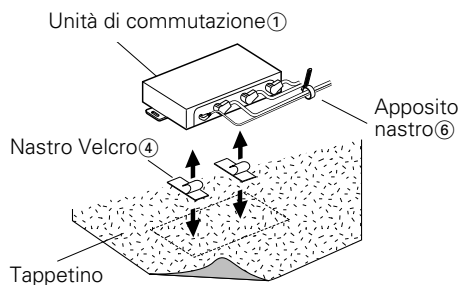

1. Rimovete la striscia di protezione dal Nastro Velcro (4) e fissatelo sulla parte inferiore dell'unità di commutazione 1. Installate l'unità di commutazione sul tappetino.
2. Legate i cavi con l'apposito nastro (6).

## Identificazione del tipo di unità centrale da collegare

L'impostazione dell'interruttore PROTOCOL e l'operazione usata per commutare al suono AUX dipende dal tipo di unità centrale usata (ricevitore a cassette, ricevitore CD ecc.). Cercate di trovare il gruppo al quale appartiene la vostra unità centrale, poi consultate l'apposita sezione di questo manuale.

### ■ Gruppo A

Questo gruppo copre le unità centrali dotate di un controllo del multilettore. In questo caso, la selezione della sorgente non vi permette di commutare tra 1 e 2.

### ■ Gruppo B

Questo gruppo copre le unità centrali dotate di un controllo del multilettore, in cui la selezione della sorgente vi permette di commutare tra 1 e 2. In questo caso il manuale vi chiede di collocare su "O" l'interruttore O-N del multilettore per le zone non coperte dal funzionamento dell'interruttore O-N.

### ■ Gruppo C

Questo gruppo copre le unità centrali dotate di controllo del multilettore, in cui la selezione della sorgente vi permette di commutare tra 1 e 2. In questo caso, il manuale vi chiede di collocare nella posizione "N" l'interruttore O-N del multilettore.

### ■ Gruppo D

Questo gruppo copre le unità rilasciate sul mercato durante o dopo l'anno 1999. In questo caso, il manuale copre il modo AUX nella selezione della sorgente.

## Impostazione dell'interruttore PROTOCOL

Bisogna impostare l'interruttore PROTOCOL in conformità con l'unità centrale da collegare.

### ▲ATTENZIONE

Spegnete l'unità centrale prima di usare l'interruttore PROTOCOL.

### ■ Se l'unità da collegare appartiene al gruppo A o B

Collocate l'interruttore PROTOCOL nella posizione "O".

### ▲ATTENZIONE

Se collocate l'interruttore PROTOCOL nella posizione "N", l'unità di commutazione non sarà operativa. (Se il multilettore collegato è stato dotato di un interruttore O-N, collocate lo stesso nella posizione "O".)

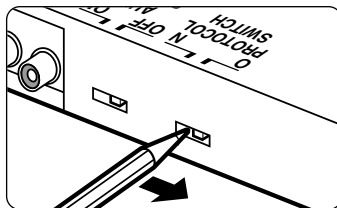

### ■ Se l'unità da collegare appartiene al Gruppo C o al Gruppo D

Collocate l'interruttore PROTOCOL nella posizione "N".

### ▲ATTENZIONE

- Se spostate l'interruttore PROTOCOL nella posizione "O", il testo CD e il nome del disco (DNPS) non verranno visualizzati sull'unità centrale, anche se il multilettore è dotato della funzione testo CD. (Se il multilettore collegato è stato dotato di un interruttore O-N, collocate lo stesso nella posizione "N".)
- Se il multilettore da collegare non è stato dotato di un interruttore O-N, non sarà possibile usare la funzione di impostazione del nome del disco (DNPS).

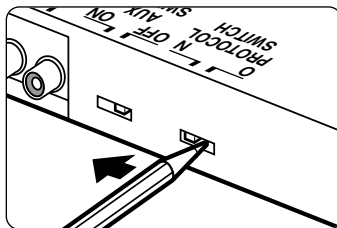

# Commutazione tra i multilettori

## ■ Gruppo unità A

Selezionate il multilettore da controllare②. Quando il modo del multilettore viene selezionato con il tasto sorgente, ha inizio la riproduzione.

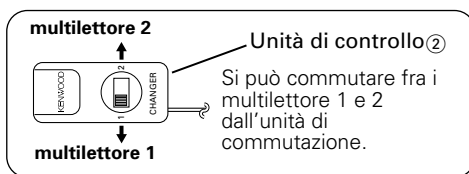

### ⚠ATTENZIONE

- Non è possibile cambiare il numero del multilettore durante la riproduzione usando il multilettore. Per cambiare il numero del multilettore, premete il tasto sorgente per fermare la riproduzione, poi cambiate il numero usando l'unità di controllo②. Selezionate il modo del multilettore con il tasto sorgente.
- Quando si cambia il numero del multilettore e ha inizio la riproduzione, i dati dei numeri del multilettore prima della commutazione possono apparire temporaneamente sul display.

## ■ Gruppi unità B/C/D

Ad ogni pressione del tasto SRC (o di quello CH) sull'unità centrale, il modo del multilettore cambia tra i modi 1 e 2. Quando è stato selezionato il numero del multilettore desiderato, ha inizio la riproduzione.



# Commutazione del suono AUX

## ■ Se l'unità da collegare appartiene al gruppo A

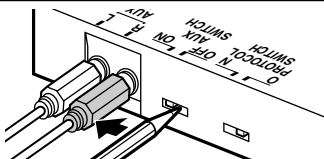
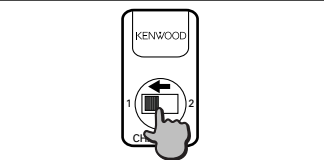
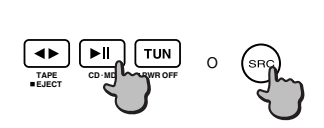
①	<p>Spegnete la corrente dell'unità centrale oppure selezionate un'altra sorgente, poi accendete "ON" l'interruttore AUX dell'unità di commutazione.</p> 
②	<p>Collocate l'interruttore dell'unità di controllo nella posizione "1".</p> <p><b>NOTA</b></p> <p>Se è stato collegato solo il terminale AUX, non sarà necessario effettuare ulteriori operazioni.</p> 
③	<p>Selezionate &lt;DISC o CH&gt; nell'unità centrale. Il suono inviato al terminale AUX verrà riprodotto.</p> <p><b>Il display dell'unità centrale rimane nel seguente stato:</b> Disco N.=1, Brano N.=1, Tempo di riproduzione = 0 min 0 sec</p> 

### ⚠ATTENZIONE

- Se intendete collegare solo un multilettore, collegate lo stesso al terminale TO CHANGER 2 dell'unità di commutazione.
- Se intendete collegare solo il terminale AUX dell'unità di commutazione, non sarà necessario collegare un'unità di controllo.
- Dopo aver selezionato <DISC o CH> nell'unità centrale, non sarà possibile commutare al suono AUX, anche se usate l'unità di commutazione o l'interruttore dell'unità di controllo.

### NOTA

Se desiderate ascoltare il suono proveniente dall'unità collegata al terminale TO CHANGER 1 o 2 dell'unità di commutazione, spegnete l'unità centrale (OFF) oppure commutate ad un'altra sorgente, poi collocate l'interruttore AUX nella posizione "OFF". Infine, collocate l'interruttore dell'unità di controllo su "1" o "2" e selezionate <DISC o CH>.

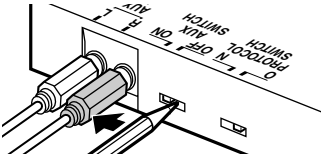
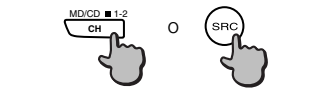

## ■ Se l'unità da collegare appartiene al Gruppo B

①	Spegnete l'unità centrale oppure selezionate un'altra sorgente e poi collocate l'interruttore AUX dell'unità di commutazione su "ON".	
②	Selezionate <DISC1 o CH1> nell'unità centrale. Il suono inviato al terminale AUX verrà riprodotto. <b>Il display dell'unità centrale rimane nel seguente stato:</b> Disco N.=1, Brano N.=1, Tempo di riproduzione = 0 min 0 sec	

### NOTA

Se desiderate ascoltare il suono proveniente dall'unità collegata al terminale TO CHANGER 1 dell'unità di commutazione, spegnete l'unità centrale oppure selezionate un'altra sorgente e poi collocate l'interruttore AUX nella posizione "OFF" e selezionate <DISC1 o CH1>.

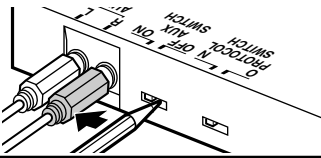

## ■ Se l'unità da collegare appartiene al Gruppo C

①	Spegnete l'unità centrale, poi collocate nella posizione "ON" l'interruttore AUX dell'unità di commutazione.	
②	Selezionate <DISC2 o CH2> nell'unità centrale. Il suono inviato al terminale AUX verrà riprodotto.	

### NOTA

Se desiderate ascoltare il suono proveniente dall'unità collegata al terminale TO CHANGER 2 dell'unità di commutazione, spegnete la corrente, collocate su "OFF" l'interruttore AUX e poi selezionate <DISC2 o CH2>.

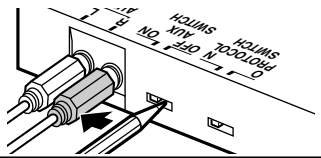
## ■ Se l'unità da collegare appartiene al Gruppo D

①	Spegnete l'unità centrale, poi collocate l'interruttore AUX dell'unità di commutazione nella posizione "ON".	
②	Selezionate <AUX> nell'unità centrale. Il suono inviato al terminale AUX verrà emesso.	

### ATTENZIONE

Lasciate l'interruttore AUX nella posizione "ON". Se spostate l'interruttore AUX dell'unità di commutazione alla posizione "OFF", <AUX> non apparirà alla selezione della sorgente.

# Conexión

## Componentes

- |   |   |  |   |
|---|---|--|---|
| ① Unidad cambiadora .....                     | 1 | ④ Correa de velcro .....                                 | 2 |
| ② Controlador (longitud del cable: 5 m) ..... | 1 | ⑤ Tornillo de auto-colocación( $\phi 4 \times 16$ mm)... | 2 |
| ③ Cable de conexión (2 m) .....               | 1 | ⑥ Cinta de cables .....                                  | 1 |
|   |   | ⑦ Cinta adhesiva por los dos lados.....                  | 1 |

## Conexión

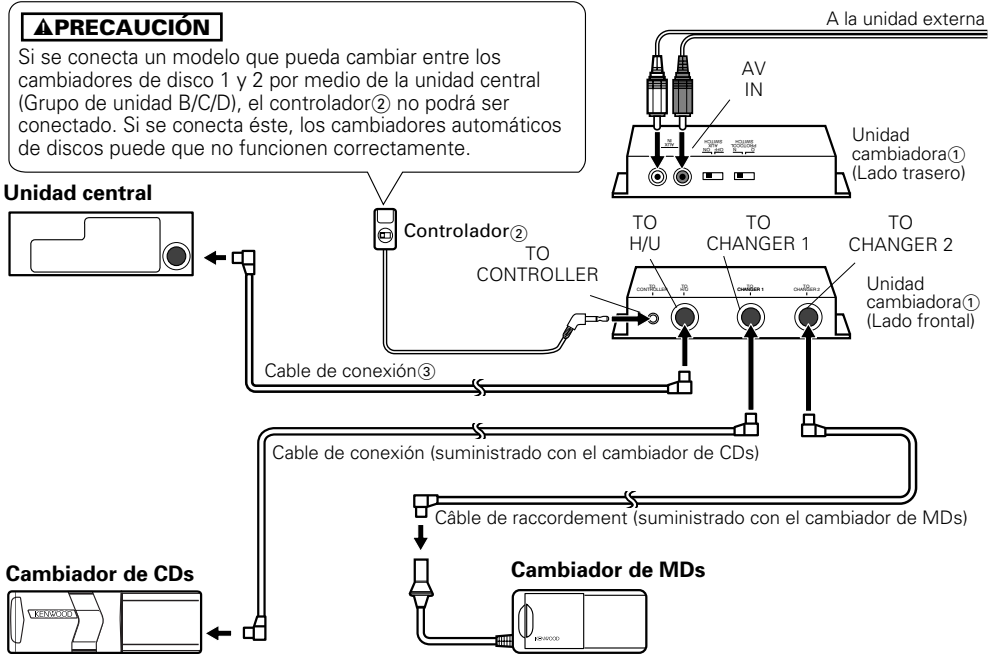

## REMARQUE

- Después de conectar el equipo, pulse el botón de reposición de la unidad central.
- La figura muestra que se han conectado un cambiador de CDs y un cambiador de MDs. Pueden conectarse dos cambiadores de CDs o dos cambiadores de MDs.
- Puede conectarse un reproductor de discos como el KDC-D300 en vez del cambiador de discos.
- Si se desea ajustar la longitud del cable de acuerdo con la ubicación de la instalación de la unidad cambiadora, como en el espacio del maletero, puede utilizarse el cable de extensión del cambiador de CDs en lugar del cable de conexión③.

## INFORMACIÓN IMPORTANTE

**Esta unidad NO ESTÁ diseñada para conexión directa a un cambiador de CDs de fabricación y venta anterior a 1994. Si tiene en mente utilizar tales unidades, le rogamos que lea atentamente la siguiente información.**

### • Para controlar el KDC-C600/ KDC-C800/ KDC-601/ KDC-401

Es necesario un CA-DS100 (de venta aparte como accesorio opcional), junto con el cable de extensión suministrado con el cambiador de CDs.

### • KDC-C200/ KDC-C300/ KDC-C301/ KDC-C400/ KDC-C100/ KDC-C302/ C205/ C705 y un cambiador de CDs fabricado por otras empresas no son compatibles con este modelo Kenwood.

**SI NO SE SIGUEN ESTAS INSTRUCCIONES PUEDEN PRODUCIRSE DAÑOS A LA UNIDAD Y/O AL CAMBIADOR DE CDs.**



## ■ Si desea conectar un cambiador de CDs apilados

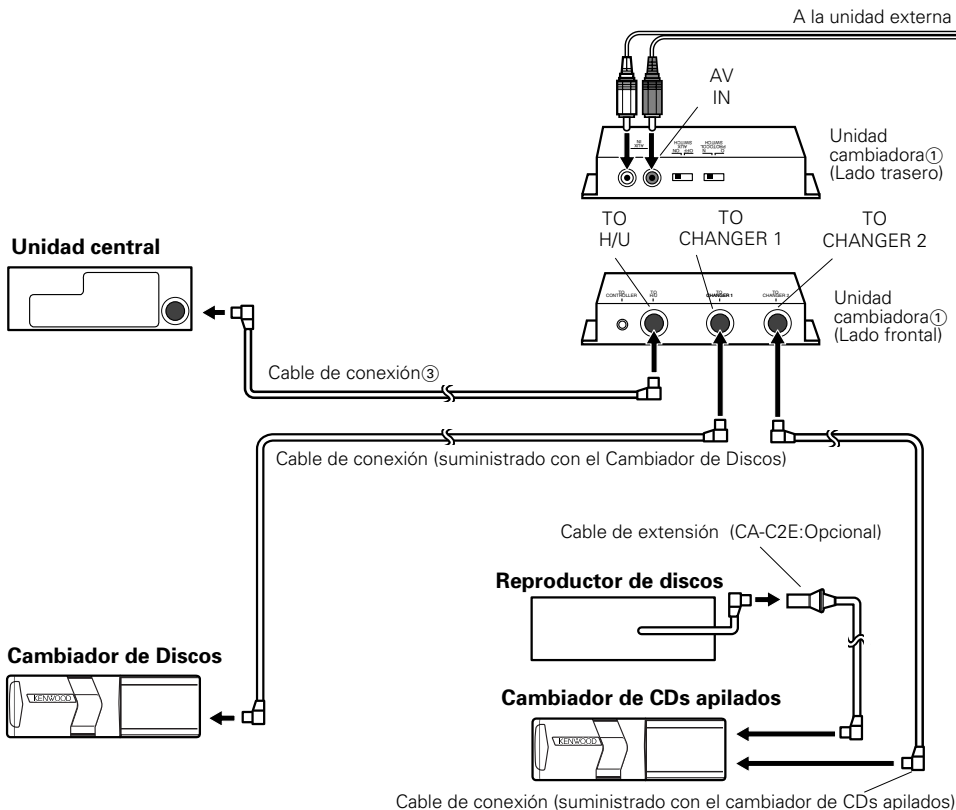

### ▲PRECAUCIÓN

- Conéctelo a una unidad central que pertenezca al Grupo C o al Grupo D.
- Conecte el cambiador de CDs apilados al terminal denominado TO CHANGER 2.
- El KDC-C810 no puede ser conectado.
- Se pueden conectar hasta dos cambiadores de discos.
- El conmutador O-N del cambiador de discos y el reproductor de discos deben ajustarse a "N". Si se ajustan a "O", el equipo no funcionará correctamente.
- La longitud total del cable entre las unidades no debe ser superior a 13 metros.

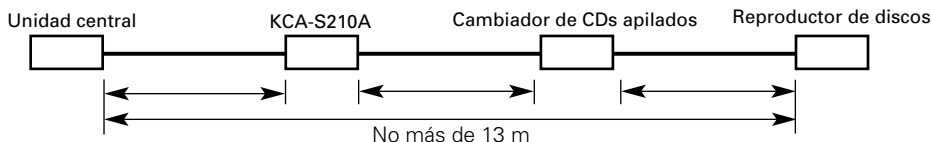

- Si la tensión es baja y la temperatura interna de la unidad es baja, puede ocurrir que el cambio no funcione correctamente en algunos casos.
- El interruptor AUX del cambiador de CDs apilados debe conmutarse a "OFF" antes de utilizar el equipo. El terminal AUX de la unidad cambiadora KCA-S210A es el que debe utilizarse.

# Instalación

## ■ Instalación de la unidad cambiadora con una placa en el espacio del maletero

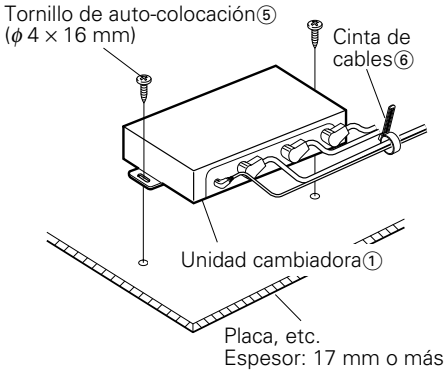

1. Instale la unidad cambiadora con los tornillos ⑤ (φ 4 × 16 mm) de auto-colocación.
2. Una los cables con la cinta de cables ⑥.

### ▲PRECAUCIÓN

- Instale la unidad cambiadora ① en sitios que no obstruyan la conducción.
- Instale la unidad cambiadora ① en sitios en los que no sea tocada con la punta de los zapatos del pasajero del asiento posterior.
- No instale la unidad en sitios en los que quede expuesta a la luz solar directa, mucho calor, o en los que el agua pueda mojarla.
- No ponga nada sobre la parte superior de la unidad cambiadora ①.

## ■ Instalación del controlador

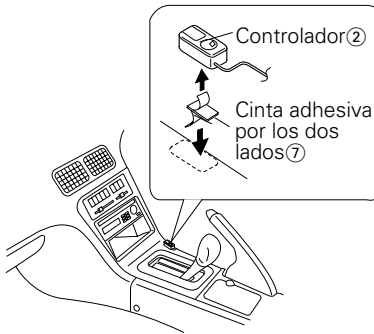

1. Limpie el sitio de instalación con un paño de limpieza.

### ▲PRECAUCIÓN

- Instale el controlador ② sobre una superficie plana. Si se instalara sobre una superficie curvada, la adherencia con la cinta podría debilitarse y el controlador despegarse.
  - No instale el controlador ② en sitios (como el salpicadero) en los que quede expuesto a la luz solar directa y la temperatura suba mucho. De lo contrario, el controlador se deformará y quedará inutilizado.
  - Instale el controlador ② en sitios que no obstruyan la conducción. Instale el controlador ② de manera temporal y verifique que el asa, el mando de cambios, y el freno lateral pueden hacerse funcionar suavemente.
2. Fije el controlador ② en el sitio determinado con la cinta adhesiva de dos lados ⑦.

## ■ Instalación de la unidad cambiadora sobre la alfombra debajo de uno de los asientos

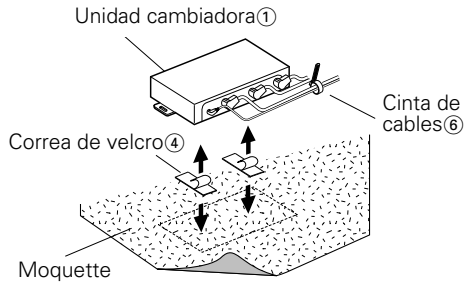

1. Extraiga el apoyo de la correa de velcro ④ y fíjela a la parte inferior de la unidad cambiadora ①. Instale la unidad cambiadora sobre la alfombra.
2. Una los cables con la cinta de cables ⑥.

## ***Identificación del tipo de unidad central que desea conectar***

El ajuste del interruptor PROTOCOL y la operación utilizada para cambiar al sonido de AUX será diferente según sea el tipo de unidad central (receptor de cassettes, receptor de CDs, etc.) que se vaya a conectar. Determine a cuál de los grupos siguientes pertenece su unidad central y luego consulte la sección pertinente de este manual.

### ■ Grupo A

Este grupo cubre las unidades centrales con control de cambiador de discos, en los que la selección de fuente no permite cambiar el cambiador de discos entre 1 y 2.

### ■ Grupo B

Este grupo cubre las unidades centrales con control de cambiador de discos, en los que la selección de fuente sí permite cambiar entre 1 y 2, en las que el manual le indique que ajuste el interruptor O-N del cambiador de discos a la posición "O", o cuando el funcionamiento del interruptor O-N no esté cubierto.

### ■ Grupo C

Este grupo cubre las unidades centrales con control de cambiador de discos en los que la selección de fuente permite cambiar entre 1 y 2 en las que el manual le indique que ajuste el interruptor O-N del cambiador de discos a la posición "N".

### ■ Grupo D

Este grupo cubre las unidades puestas en el mercado en o después de 1999, cuando el manual cubre el modo AUX en selección de fuente.

## ***Cómo ajustar el interruptor PROTOCOL***

Debe ajustar el interruptor PROTOCOL de acuerdo a la unidad central que desea conectar.

### **▲PRECAUCIÓN**

Desactive la alimentación de la unidad central antes de hacer funcionar el interruptor PROTOCOL.

### ■ Si la unidad que va a conectar pertenece al Grupo A o al Grupo B

Ajuste el conmutador "PROTOCOL" a la posición "O".

### **▲PRECAUCIÓN**

Si mueve el interruptor "PROTOCOL" a la posición "N", la unidad cambiadora no funcionará (Si el cambiador de discos que se haya instalado dispone de interruptor O-N, ajústelo también a la posición "O").

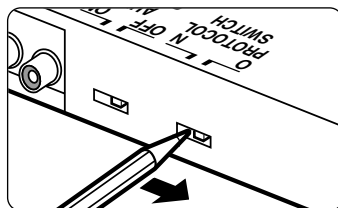

### ■ Si la unidad que va a conectar pertenece al Grupo C o al Grupo D

Ajuste el interruptor PROTOCOL a la posición "N".

### **▲PRECAUCIÓN**

- Si mueve el interruptor PROTOCOL a la posición "O", entonces incluso si ha conectado un cambiador de discos que soporte CDs de texto, el CD Text y el nombre del disco (DNPS) no se visualizarán en la unidad central (Si el cambiador de discos conectado dispone de interruptor O-N, ajústelo también a la posición "N").
- Si el cambiador de discos que va a conectar no dispone de interruptor O-N, no podrá utilizar la función de ajuste del nombre de disco (DNPS).

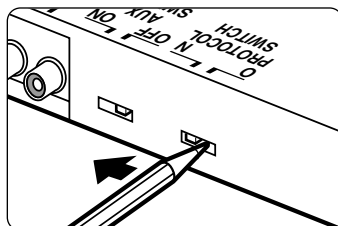

# Cambio entre los cambiadores de discos

## ■ Grupo de unidad A

Seleccione el cambiador de discos que va a ser controlado por el controlador②. Cuando se seleccione el modo cambiador de discos con el botón fuente, comenzará la reproducción.

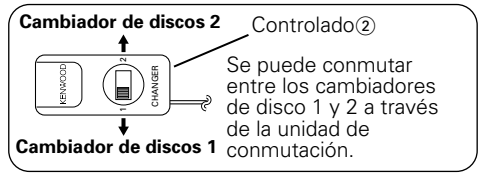

### ▲PRECAUCIÓN

- No se puede cambiar el número de cambiador de discos mientras se esté reproduciendo un disco. Para cambiar el número del cambiador de discos, pulse el botón fuente para detener la reproducción, y luego cambie el número del cambiador de discos con el controlador②. Seleccione el modo cambiador de discos con el botón fuente.
- Cuando se cambia el número del cambiador de discos y comienza la reproducción, los datos de número de cambiador de discos anteriores al cambio puede que aparezcan temporalmente en la pantalla de la unidad central.

## ■ Grupos de unidad B/C/D

Cada vez que se pulse el botón SRC (o el botón CH) de la unidad central, el modo cambiador de discos cambiará entre los modos cambiador de discos 1 y 2.

Cuando se haya seleccionado el número de cambiador de discos deseado, la reproducción dará comienzo.

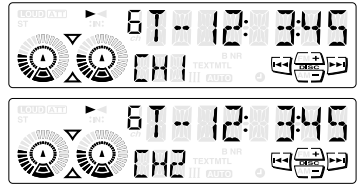

# Cambio al sonido AUX

## ■ Si la unidad que va a conectar pertenece al Grupo A

<p>① Desactive la unidad central, o seleccione otra fuente, y luego ajuste el interruptor AUX de la unidad cambiadora a la posición "ON"</p>	
<p>② Ajuste el interruptor del controlador a "1".</p> <p><b>NOTA</b></p> <p>Si solo ha conectado el terminal AUX, no será necesario llevar a cabo otras operaciones.</p>	
<p>③ Seleccione &lt;DISC o CH&gt; en la unidad central. En este momento se dará salida a la entrada de sonido al terminal AUX.</p> <p>La pantalla de la unidad central se quedará en el estado siguiente: Nº de disco = 1, Nº de pista = 1, Tiempo de reproducción = 0 minutos 0 segundos</p>	

### ▲PRECAUCIÓN

- Si va a conectar solo un cambiador de discos, conéctelo al terminal TO CHANGER 2 de la unidad cambiadora.
- Si va a conectar sólo el terminal AUX de la unidad cambiadora, no será necesario conectar un controlador.
- Después de seleccionar <DISC o CH> en la unidad central, no podrá cambiar al sonido de AUX, incluso si hace funcionar la unidad cambiadora o el interruptor del controlador.

### NOTA

Si desea escuchar el sonido proveniente de la unidad conectada al terminal TO CHANGER1 ó 2 de la unidad cambiadora, primero deberá desactivar la alimentación de la unidad central o, cambiar a otra fuente, y luego girar el interruptor AUX a "OFF". A continuación gire el interruptor del controlador a "1" ó "2", y seleccione <DISC o CH>.

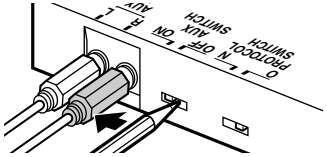
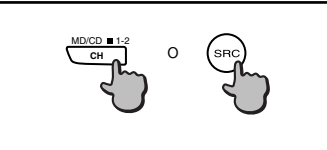

## ■ Si la unidad que va a conectar pertenece al Grupo B

①	Desactive la alimentación de la unidad central, o seleccione otra fuente y luego ajuste el interruptor AUX de la unidad cambiadora a la posición "ON".	
②	<p>Estando en la unidad central, seleccione &lt;DISC1 ou CH1&gt;. En este momento se dará salida a la entrada de sonido del terminal AUX.</p> <p><b>La pantalla de la unidad central se quedará en el estado siguiente:</b>            Nº de disco = 1, Nº de pista = 1, Tiempo de reproducción = 0 minutos 0 segundos</p>	

### NOTA

Si desea oír el sonido de la unidad conectada al terminal TO CHANGER1 de la unidad cambiadora desactive la alimentación de la unidad central, o seleccione otra fuente, y luego ajuste el interruptor AUX a la posición "OFF", y seleccione <DISC1 ou CH1>.

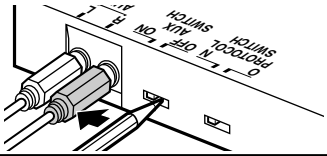

## ■ Si la unidad que va a conectar pertenece al Grupo C

①	Desactive la alimentación de la unidad central, y luego ajuste el interruptor AUX de la unidad cambiadora a la posición "ON".	
②	Estando en la unidad central, seleccione <DISC2 ou CH2>. En este momento se dará salida a la entrada de sonido del terminal AUX.	

### NOTA

Si desea oír el sonido de la unidad conectada al terminal TO CHANGER2 de la unidad cambiadora desactive la alimentación de la unidad central, o seleccione otra fuente, y luego ajuste el interruptor AUX a la posición "OFF", y seleccione <DISC2 ou CH2>.

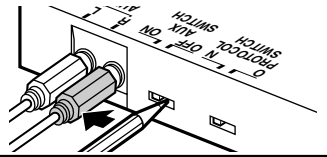
## ■ Si la unidad que va a conectar pertenece al Grupo D

①	Desactive la alimentación de la unidad central, y luego ajuste el interruptor AUX de la unidad cambiadora a la posición "ON".	
②	Estando en la unidad central, seleccione <AUX>. En este momento se dará salida a la entrada de sonido del terminal AUX.	

### ▲PRECAUCIÓN

Deje el interruptor AUX en la posición "ON". Si mueve el interruptor AUX de la unidad cambiadora a la posición "OFF", no aparecerá <AUX> al seleccionar la fuente.

# Ligações

## Componentes

- |   |   |  |   |
|---|---|--|---|
| ① Unidade de comutação.....                 | 1 | ④ Fita de velcro .....                                 | 2 |
| ② Controlador (comprimento do cabo: 5 m) .. | 1 | ⑤ Parafuso auto-roscante ( $\phi 4 \times 16$ mm)..... | 2 |
| ③ Cabo de ligação (2 m) .....               | 1 | ⑥ Cabo em fita .....                                   | 1 |
|   |   | ⑦ Fita adesiva de face dupla .....                     | 1 |

## Ligações

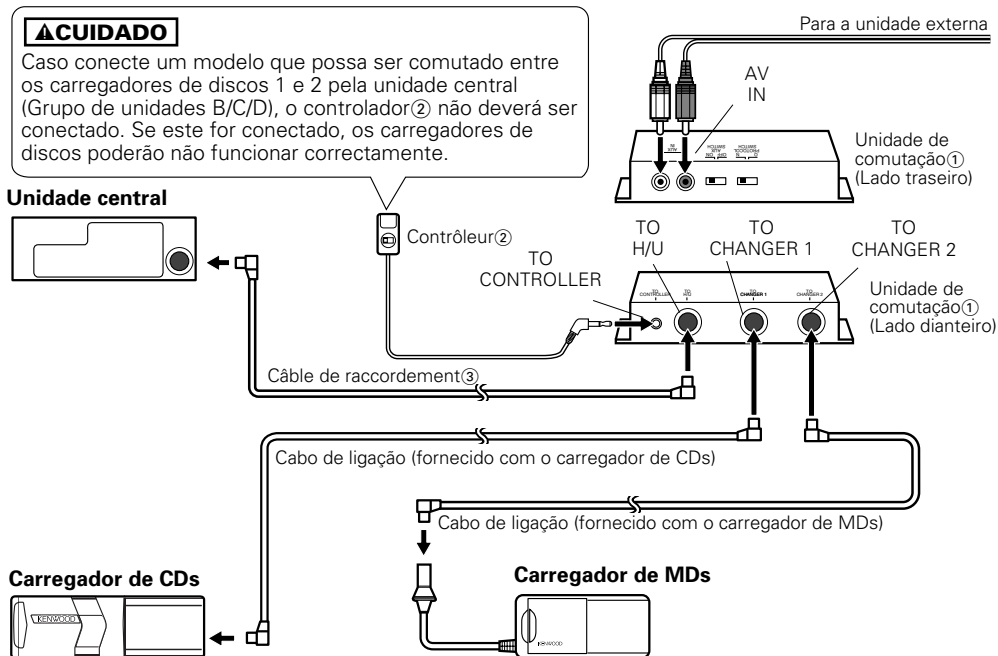

## NOTA

- Após conectar o equipamento, pressione o botão de reajuste na unidade central.
- A figura mostra que estão ligados um carregador de CDs e um carregador de MDs. Podem ser ligados dois carregadores de CDs ou dois carregadores de MDs.
- Pode ser conectado um leitor de discos tal como o KDC-D300 em vez do carregador de discos.
- Se pretender ajustar o comprimento do cabo de acordo com o local de instalação da unidade de comutação, tal como o porta bagagens, pode usar o cabo de extensão do carregador de CDs em vez do cabo de ligação ③.

## INFORMAÇÃO IMPORTANTE

**Este aparelho NÃO foi concebido para ser ligado directamente a um carregador de CDs que tenha sido produzido e vendido anteriormente a 1994. Caso pretenda usar tal aparelho, leia cuidadosamente a seguinte informação.**

- Para controlar KDC-C600/ KDC-C800/ KDC-601/ KDC-401

É necessário o cabo CA-DS100 (vendido separadamente como acessório opcional), em conjunto com o cabo de extensão fornecido com o carregador de CDs.

- KDC-C200/ KDC-C300/ KDC-C301/ KDC-C400/ KDC-C100/ KDC-C302/ C205/ C705 e carregadores de CDs fabricados por outras companhias não são compatíveis com este modelo Kenwood.

**CASO NÃO SIGA ESTAS INSTRUÇÕES PODERÁ PROVOCAR DANOS A ESTE APARELHO E/OU AO CARREGADOR DE CDS.**

## ■ Se quiser conectar um carregador de pilha de CDs

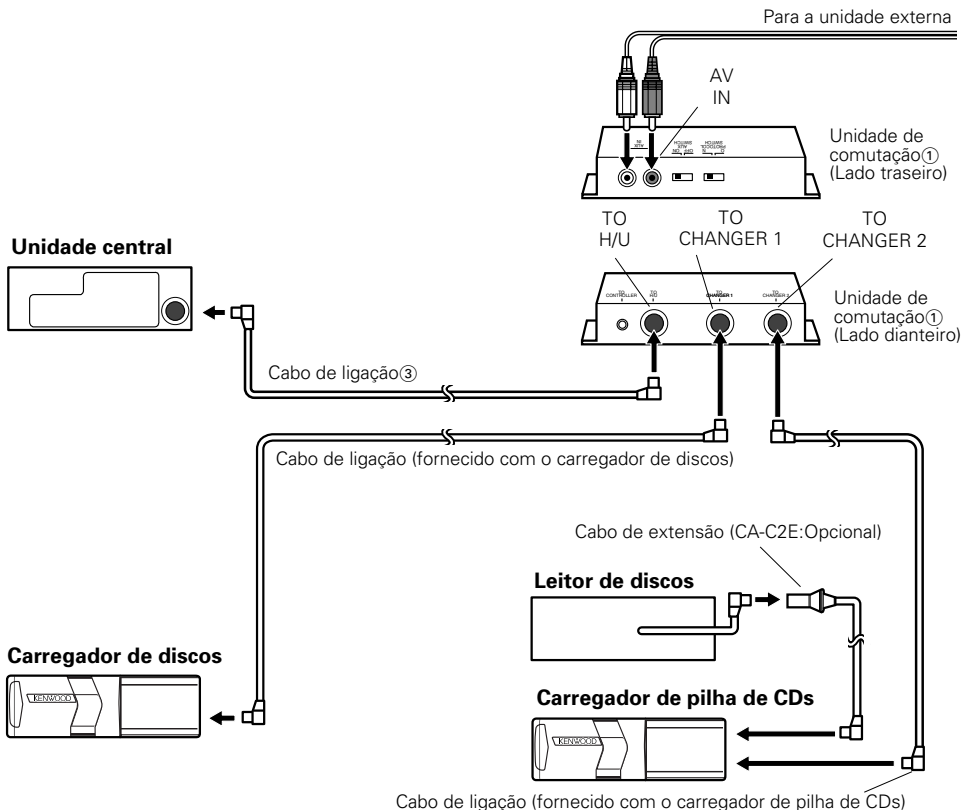

### ▲CUIDADO

- Conecte-o à unidade central pertencente ao Grupo C ou Grupo D.
- Conecte o carregador automático de pilha de CDs ao terminal marcado TO CHANGER 2.
- O KDC-C810 não pode ser conectado.
- Podem ser conectados até dois carregadores de discos.
- O interruptor O-N do carregador automático de CDs e o leitor de discos devem ser regulados para "N". Se o regular para "O", o equipamento não funcionará correctamente.
- O comprimento total do cabo entre as unidades não deve exceder os 13 m.

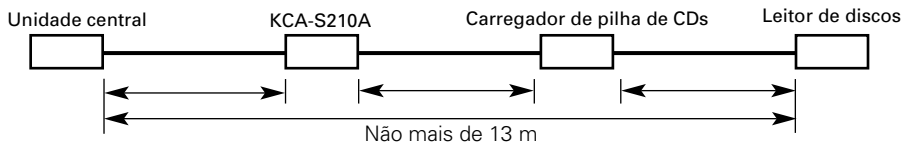

- Se a voltagem for baixa e a temperatura da unidade de comutação for baixa, por vezes poderá falhar a comutação.
- O interruptor AUX do carregador de pilhas de CDs deverá ser "OFF" antes de se usar o equipamento. O terminal AUX da unidade de comutação do KCA-S210A é o que deve ser usado.

# Instalação

## ■ Instalação da unidade de comutação com um painel no espaço do porta-bagagens

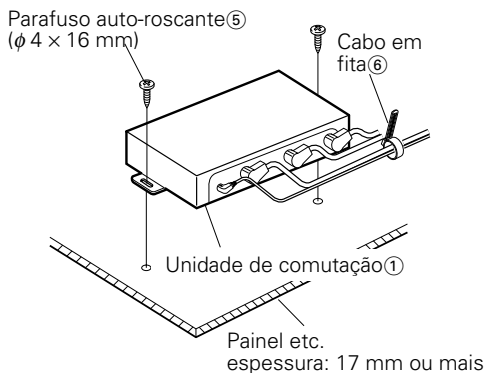

1. Instale a unidade de comutação com parafusos auto-roscentes ⑤ ( $\phi 4 \times 16$  mm).
2. Prenda os cabos com cabo em fita ⑥.

### ⚠ CUIDADO

- Instale a unidade de comutação ① em locais que não obstruam a condução.
- Instale a unidade de comutação ① em locais em que não seja alcançada pelos sapatos dos passageiros do assento de trás.
- Não instale a unidade em locais onde fique exposta ao sol, temperaturas elevadas, ou onde possa receber pingos de água.
- Não coloque nada em cima da unidade de comutação ①.

## ■ Instalação do controlador

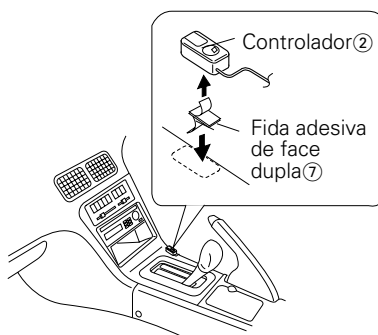

1. Limpe o local da instalação com um pano de limpeza.

### ⚠ CUIDADO

- Instale o controlador ② numa superfície plana. Se for instalado numa superfície curva, a adesão da fita poderá enfraquecer e o controlador soltar-se.
  - Não instale o controlador ② em locais (tais como no painel de instrumentos) onde fique exposto ao sol e onde aqueça demasiado. Caso contrário o controlador 2 ficará deformado e inutilizado.
  - Instale o controlador ② em locais que não obstruam a condução. Instale o controlador ② temporariamente e verifique se a alavanca das mudanças e o travão de mão podem ser operados sem problemas.
2. Prenda o controlador ② no local especificado com a fita adesiva de face dupla ⑦.



## ***Identificação do tipo de unidade central que pretende conectar***

A regulação do interruptor PROTOCOL e a operação usada para comutar para som AUX diferirá, dependendo do tipo da unidade central (receptor de cassete, receptor CD, etc.) que vai conectar. Descubra a qual dos seguintes grupos pertence a sua unidade central, e então consulte a secção correspondente deste manual.

### **Grupo A**

Este grupo cobre as unidades centrais com controlo de carregador de discos, onde a selecção da fonte não lhe permite comutar o carregador de discos entre 1 e 2.

### **Grupo B**

Este grupo cobre as unidades centrais com controlo de carregador de discos, onde a selecção de fonte lhe permite comutar entre 1 e 2, onde o manual lhe indica para regular o interruptor O-N do carregador de discos para "O", ou onde a operação do interruptor O-N não é contemplada.

### **Grupo C**

Este grupo cobre as unidades centrais com controlo de comutador de discos, onde a selecção da fonte lhe permite comutar entre 1 e 2, onde o manual lhe indica para regular o interruptor O-N do carregador de discos para "N".

### **Grupo D**

Este grupo cobre as unidades lançadas no mercado em ou após 1999, em que o manual inclui o modo AUX sob selecção de fonte.

## ***Regulação do interruptor de PROTOCOL***

Deverá regular o interruptor PROTOCOL de acordo com a unidade central que pretende conectar.

### **▲ CUIDADO**

Desligue a corrente da unidade central antes de operar o interruptor PROTOCOL.

### **Se a unidade que está a conectar pertence ao Grupo A ou ao Grupo B**

Regule o interruptor PROTOCOL para a posição "O".

### **▲ CUIDADO**

Se deslocar o interruptor PROTOCOL para a posição "N", a unidade de comutação tornar-se-á inoperável. (Se o carregador de discos que conectou tiver um interruptor O-N, regule-o também para a posição "O".)

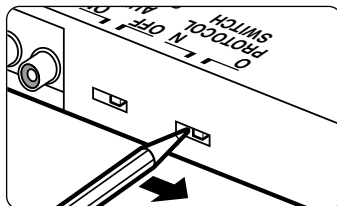

### **Se a unidade que está a conectar pertence ao Grupo C ou Grupo D**

Regule o interruptor "PROTOCOL" para a posição "N".

### **▲ CUIDADO**

- Se deslocar o interruptor PROTOCOL para a posição "O", então, mesmo se tiver conectado um carregador de discos com suporte de texto de CD, o texto do CD e o nome do disco (DNPS) não serão apresentados na unidade central. (Se o carregador conectado tiver um interruptor O-N, regule-o também para a posição "N".)
- Se o carregador de discos que está a conectar não tiver um interruptor O-N, não será possível utilizar a função de atribuição de nome de disco (DNPS).

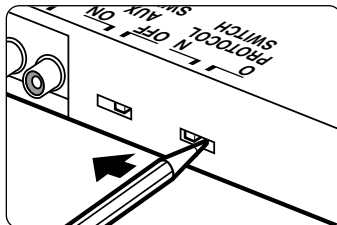

# Comutação entre os carregadores de discos

## ■ Grupo de unidade A

Selecione o carregador de discos a ser controlado com o controlador②. Quando o modo carregador de discos é seleccionado com o botão fonte, inicia-se a reprodução.

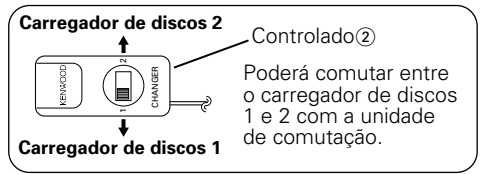

### ⚠ CUIDADO

- Não pode mudar o número do carregador de discos quando um carregador de discos está a funcionar. Para mudar o número do carregador de discos, pressione o botão fonte para interromper a reprodução e então mude o número de carregador de discos com o controlador②. Selecione o modo de carregador de discos com o botão fonte.
- Quando o número do carregador de discos tiver sido mudado e a reprodução iniciar, poderá ser apresentado temporariamente no mostrador da unidade central o número do carregador de discos anterior.

## ■ Grupo de unidades B/C/D

Cada vez que o botão SRC (ou o botão CD) da unidade central é pressionado, o modo do carregador de discos muda entre os modos 1 e 2.

Quando é seleccionado o número do carregador de discos desejado, inicia-se a reprodução.



# Como comutar para som AUX

## ■ Se a unidade que está a conectar pertencer ao grupo A

<p>① Desligue a corrente da unidade central, ou selecione outra fonte, e então regule o interruptor AUX na unidade de comutação para "ON".</p>	
<p>② Regule o interruptor do controlador para "1".</p> <p><b>NOTA</b></p> <p>Se tiver conectado apenas o terminal AUX, não necessitará de executar mais nenhuma operações.</p>	
<p>③ Selecione &lt;DISC ou CH&gt; na unidade central. A entrada de som para o terminal AUX não será debitada.</p> <p><b>O mostrador da unidade central ficará no seguinte estado:</b> Disco No.=1, Faixa No.=1, Tempo de reprodução = 0 min 0 seg</p>	

### ⚠ CUIDADO

- Se for conectar apenas um carregador de discos, conecte-o ao terminal TO CHANGER 2" da unidade de comutação.
- Se for conectar apenas o terminal AUX da unidade de comutação, não precisa de conectar um controlador.
- Após seleccionar <DISC ou CH> na unidade central, não será possível comutar para som AUX, mesmo se operar a unidade de comutação ou o interruptor do controlador.

### NOTA

Se quiser escutar o som da unidade conectada ao terminal TO CHANGER 1 ou 2 da unidade de comutação, primeiro desligue a corrente da unidade central, ou comute para outra fonte, e então regule o interruptor AUX para "OFF". Depois, regule o interruptor do controlador para "1" ou "2", e selecione <DISC ou CH>.

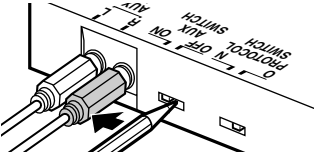
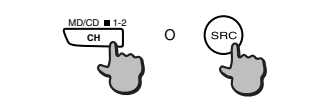

## ■ Se a unidade que está a conectar pertence ao Grupo B

①	Desligue a corrente da unidade central, ou seleccione outra fonte, e então regule o interruptor AUX da unidade de comutação para "ON".	
②	Na unidade central, seleccione <DISC1 ou CH1>. A entrada de som no terminal AUX será agora debitada. <b>O mostrador da unidade central ficará no seguinte estado:</b> Disco No.=1, Faixa No.=1, Tempo de reprodução = 0 min 0 seg	

### NOTA

Se pretender escutar o som da unidade conectada ao terminal TO CHANGER 1 da unidade de comutação, primeiro desligue a corrente da unidade central, ou seleccione outra fonte, e então regule o interruptor AUX em "OFF", e seleccione <DISC1 ou CH1>.

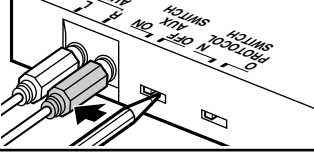

## ■ Se a unidade que estiver a conectar pertence ao Grupo C

①	Desligue a unidade central, e então regule o interruptor da unidade de comutação AUX para "ON"..	
②	Na unidade central, seleccione <DISC2 ou CH2>. A entrada de som para o terminal AUX não será debitada.	

### NOTA

Se pretender escutar o som da unidade conectada ao terminal TO CHANGER 2 da unidade de comutação, desligue a corrente, coloque o interruptor AUX em "OFF", e depois seleccione <DISC2 ou CH2>.

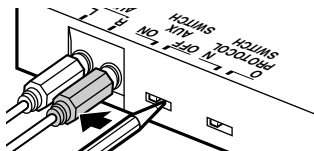
## ■ Se a unidade que estiver a conectar pertence ao Grupo D

①	Desligue a unidade central, e então regule o interruptor da unidade de comutação AUX para "ON".	
②	Na unidade central, seleccione <AUX>. A entrada de som para o terminal AUX não será debitada.	

### ▲CUIDADO

Deixe o interruptor AUX na posição "ON". Se deslocar o interruptor AUX da unidade de comutação para a posição "OFF", não aparecerá <AUX> quando seleccionar a fonte.

KENWOOD